



СЧЕТЧИК СТД

РУКОВОДСТВО ПО ЭКСПЛУАТАЦИИ

РЭ 4218-211-40637960-09



По вопросам продаж и поддержки обращайтесь:

Архангельск (8182)63-90-72	Калининград (4012)72-03-81	Нижний Новгород (831)429-08-12	Смоленск (4812)29-41-54
Астана +7(7172)727-132	Калуга (4842)92-23-67	Новокузнецк (3843)20-46-81	Сочи (862)225-72-31
Белгород (4722)40-23-64	Кемерово (3842)65-04-62	Новосибирск (383)227-86-73	Ставрополь (8652)20-65-13
Брянск (4832)59-03-52	Киров (8332)68-02-04	Орел (4862)44-53-42	Тверь (4822)63-31-35
Владивосток (423)249-28-31	Краснодар (861)203-40-90	Оренбург (3532)37-68-04	Томск (3822)98-41-53
Волгоград (844)278-03-48	Красноярск (391)204-63-61	Пенза (8412)22-31-16	Тула (4872)74-02-29
Вологда (8172)26-41-59	Курск (4712)77-13-04	Пермь (342)205-81-47	Тюмень (3452)66-21-18
Воронеж (473)204-51-73	Липецк (4742)52-20-81	Ростов-на-Дону (863)308-18-15	Ульяновск (8422)24-23-59
Екатеринбург (343)384-55-89	Магнитогорск (3519)55-03-13	Рязань (4912)46-61-64	Уфа (347)229-48-12
Иваново (4932)77-34-06	Москва (495)268-04-70	Самара (846)206-03-16	Челябинск (351)202-03-61
Ижевск (3412)26-03-58	Мурманск (8152)59-64-93	Санкт-Петербург (812)309-46-40	Череповец (8202)49-02-64
Казань (843)206-01-48	Набережные Челны (8552)20-53-41	Саратов (845)249-38-78	Ярославль (4852)69-52-93

Содержание

1. Описание и работа.....	4
1.1. Назначение.....	4
1.2. Технические характеристики.....	6
1.3. Характеристики ВТД-Г.....	13
1.4. Характеристики СТД-Г.....	14
1.5. Комплектность СТД-Г.....	15
1.6. Устройство и работа.....	15
1.7. Маркировка и пломбирование.....	17
1.8. Упаковка.....	18
2. Использование по назначению.....	18
2.1. Эксплуатационные ограничения.....	18
2.2. Подготовка к использованию.....	18
2.3. Использование.....	21
3. Хранение.....	22
4. Транспортирование.....	22

Приложения

А – Пояснения к применению СТД-Г.....	23
Б – Карта заказа потребителя.....	24
В – Перечень преобразователей, рекомендуемых для счетчиков СТД-Г.....	25
Г – Спецификация каналов ввода, вывода сигналов ВТД-Г.....	29
Д – Вводимые и выводимые данные.....	33
Е – Правила ввода данных и команд с клавиатуры ВТД-Г, вывода на ЖКИ, принтер, ввода и вывода при использовании ПК.....	50
Ж – Нештатные ситуации.....	63
И – Использование расходомеров ИРВИС-К300.....	65

Руководство по эксплуатации содержит технические данные, описание устройства, принципа действия, а также сведения, необходимые для правильной эксплуатации счетчика СТД (мод. СТД-Г) (далее СТД-Г). В данном руководстве описываются функциональные возможности и характеристики СТД-Г, предназначенного для учета на источниках и у потребителей тепловой энергии с водой, паром, а также на узлах с природным и техническими газами. Данное руководство необходимо использовать совместно с соответствующими руководствами на преобразователи СТД-Г.

Таблица 1

Список условных обозначений и единиц измерения основных параметров СТД-Г

Наименование	Условное обозначение	Единицы измерения
1. Плотность среды	R	т/м ³
2. Энтальпия воды, пара	h	кДж/кг (ккал/кг)
3. Энтальпия холодной воды	h_x	кДж/кг (ккал/кг)
4. Температура	T	°С
5. Давление	P	МПа
6. Объемный расход (перепад давления)	$Q (dP)$	м ³ /ч (кПа)
7. Массовый расход / масса	G / M	т/ч / т
8. Объемный расход, приведенный к стандартным условиям / объем, приведенный к стандартным условиям	Q_{cy} / V_c	м ³ /ч / м ³
9. Тепловая мощность	N	ГДж/ч (Гкал/ч)
10. Тепловая энергия	W	ГДж (Гкал)
11. Массовый расход утечек / масса утечек	G_y / M_y	т/ч / т
12. Номер системного такта обработки	i	
13. Длительность системного такта обработки	τ	с
14. Перерывы электропитания	ПП	час – мин - сек
15. Нештатные ситуации	НС	
16. Индекс для обозначения трубопровода: - подающего - обратного - дополнительного (техническая вода и т.п.) - холодной воды источника	m r p x	

1. Описание и работа

1.1. Назначение

Счетчик СТД-Г предназначен для измерения температуры, давления, массы (объема) и тепловой энергии (вода, пар) в закрытых и открытых системах теплоснабжения и приведенного объема в системах газоснабжения (всего до 2-х трубопроводов).

Область применения СТД-Г - коммерческие узлы учета и узлы технологического контроля у производителей и потребителей тепловой энергии, а также в системах газоснабжения.

Более подробные пояснения к применению СТД-Г приведены в приложении А.

Список наиболее употребляемых в тексте условных обозначений приведен в табл.1 (другие обозначения – по тексту).

Счетчик СТД-Г имеет следующий состав:

- вычислитель ВТД-Г;
- различные преобразователи расхода, давления, температуры;
- вспомогательное оборудование (адаптеры каналов связи, принтер и др.)

Вычислитель ВТД-Г является основным функциональным элементом СТД-Г.

Преобразователи, сертифицированные в составе СТД-Г, приведены в табл. 2.

В составе СТД-Г допускается использование различных сочетаний преобразователей, выбор которых определяется условиями эксплуатации узла учета и требованиями нормативных документов на эти преобразователи. Состав поставляемого СТД-Г определяется на основе карты заказа, приведенной в приложении Б, и фиксируется в паспорте СТД-Г (ПС 4218-211-40637960-09).

Рекомендуемый перечень и основные характеристики некоторых преобразователей СТД-Г приведены в приложении В.

Значения термодинамических характеристик воды, пара, газов вычисляются согласно Государственной системе стандартных справочных данных (ГСССД) в рабочих условиях по температуре и абсолютному давлению:

вода и конденсат – от 0 до 150 °С и от 0,1 до 2,0 МПа;

насыщенный пар (с учетом степени сухости) – от 100 до 300 °С и от 0,1 до 5,0 МПа;

перегретый пар – от 100 до 600 °С и от 0,1 до 30,0 МПа;

природный газ – от минус 23 до плюс 57 °С и от 0,1 до 12,0 МПа;

воздух – от минус 73 до плюс 127 °С и от 0,1 до 20,0 МПа;

кислород, азот, аргон, – от минус 73 до плюс 150 °С и от 0,1 до 10,0 МПа;

аммиак – от 10 до 150 °С и от 0,1 до 0,6 МПа.

Степень защиты ВТД-Г от воздействия воды и пыли IP54 по ГОСТ 14254-80. Для других преобразователей – в соответствии с НТД этих преобразователей.

Преобразователи СТД-Г, устанавливаемые во взрывоопасных помещениях, должны удовлетворять требованиям ПУЭ, а для соединения их с другими преобразователями СТД-Г, устанавливаемыми вне взрывоопасных помещений, необходимо использовать соответствующие барьеры защиты.

Вычислитель ВТД-Г без дополнительных средств защиты не предназначен для установки во взрывоопасном помещении.

Пример записи обозначения СТД-Г при его заказе и в комплектной документации:
Счетчик СТД-Г, ТУ 4218-011-40637960-09, состав каналов (f:xx,имп.:xx,l:xx,R:xx).

Таблица 2

Преобразователи, сертифицированные в составе СТД-Г

Преобразователи	Обозначения типов преобразователей
расхода: ультразвуковые вихревые электромагнитные тахометрические	<p>UFM 001, г.р. № 14315-00; UFM 005, г.р. № 16882-97; US 800, г.р. № 21142-06; ВЗЛЕТ-МР, г.р. № 28363-04; ПРАМЕР-510, г.р. № 24870-09; УРС 002, г.р. № 25342-07; УРЖ2КМ, г.р. № 23363-07</p> <p>ВЭПС, г.р. № 14646-05; ВЭПС-Т(И), г.р. № 16766-00; ВПС, г.р. № 19650-05; МЕТРАН-300ПР, г.р. № 16098-02; ДРГ.М, г.р. № 26256-06; ЭМИС-ВИХРЬ 200 (ЭВ-200), г.р. № 38656-08; ИРВИС-К-300, г.р. № 30207-05; V-bar, г.р. № 14919-06; PhD, г.р. 14918-06; PROWIRL, г.р. № 15202-04; YEWFL0 DY, г.р. № 17675-04</p> <p>МастерФлоу, г.р. № 31001-08; ПРЭМ, г.р. № 17858-06; ВЗЛЕТ-ЭР, г.р. № 20293-05; ВЗЛЕТ ЭМ, г.р. № 30333-05; ВЗЛЕТ ТЭР, г.р. № 39735-08; VA 2305М, г.р. № 20263-08; ЭМИР-ПРАМЕР-550, г.р. № 27104-08; ИПРЭ-7, г.р. № 20483-07</p> <p>ВСТ, г.р. № 23647-07; ВСГд, г.р. № 23648-07; ВСХд, г.р. № 23649-07; ВСХНд, г.р. № 26164-03; ВСТН, г.р. № 26405-04; ВСКМ-90, г.р. № 32539-06; ОСВХ, ОСБУ, г.р. № 32538-06; ТЭМ, г.р. №24357-08; ТМР, г.р. № 14920-06; СГ, г.р. № 14124-05; RVG, г.р. № 16422-07</p> <p>сужающие устройства по ГОСТ 8.586.2-2005 (диафрагмы)</p>
перепада давления и давления	Сапфир 22М, г.р. № 11964-91; Сапфир 22МТ, г.р. № 15040-06; МТ100, г.р. № 13094-07; Метран-43, г.р. № 19763-05; Метран-49, г.р. № 19396-08; Метран-55, г.р. № 18375-08; Метран-100, г.р. № 22235-08; Метран-150, г.р. № 32854-09; Метран-350, г.р. №25407-05; ЗОНД-10, г.р. № 15020-07; КРТ 5, г.р. № 20409-00; КРТ 9, г.р. № 24564-07; МИДА 13П, г.р. № 17636-06; ЕЖА, г.р. № 14495-00
температуры по ГОСТ Р 8.625-2006 (НСХ 50 М, 100 М, 50 П, 100 П, 500 П, Pt 100, Pt 500)	КТПТР 01, г.р. № 14638-05; КТПТР-04, -05, -05/1, г.р. № 39145-08; КТСП-Н, г.р. №38878-08; КТСПР 001, г.р. № 13550-04; ТПТ-1, г.р. № 14640-05; ТПТ-2, 3, 4, 5, 6, г.р. № 15420-06; ТПТ-7,-8,-11,-12,-13,-14,-15, г.р. № 39144-08; ТПТ-17, 19, 21, 25Р, г.р. № 21603-06; ТСП-Н, г.р. № 38959-08; ТМТ-1, -2,-3,-4,-6), г.р. № 15422-06
температуры с унифицированным токовым сигналом	ТСПУ-1-3, г.р. № 18848-05; ТСМУ Метран-274, ТСПУ Метран-276, г.р. №21968-06

Диапазоны измерений СТД-Г:

температуры воды	– от 0 до 150 °С;
температуры пара	– от 100 до 600 °С;
температуры газов	– от минус 50 до 150 °С;
разности температур	– от 2 до 150 °С;
абсолютного давления воды	– от 0,1 до 2 МПа;
абсолютного давления пара	– от 0,1 до 30 МПа;
абсолютного давления газов	– от 0,1 до 10 МПа;
перепада давления	– от 0 до 1000 кПа;
объемного расхода	– от 0 до 999999 м ³ /ч;
массового расхода	– от 0 до 999999 т/ч;
массы	– от 0 до 99999999 т;
объема газов	– от 0 до 99999999 м ³ (тыс. м ³);
тепловой энергии	– от 0 до 99999999 ГДж (Гкал).
времени	– от 1 с (внутренний календарь)
частотного сигнала	– от 0,5 до 2000 Гц
импульсного сигнала	– от 10 ⁻⁴ до 60 Гц

1.2. Технические характеристики

1.2.1. Общие требования

СТД-Г соответствует требованиям технических условий ТУ 4218-011-40637960-09.

1.2.2. Основные параметры и характеристики

1.2.2.1. СТД-Г обеспечивает учет расхода, массы (объема), тепловой энергии на источниках и у потребителей в закрытых и открытых системах с водой, паром, учет расхода природного и технических газов в системах газоснабжения.

1.2.2.2. Требования по диапазону измерения расхода, условным диаметрам трубопроводов, схемам узлов учета, в том числе способам и местам установки преобразователей, составу и характеристикам преобразователей соответствуют нормативным документам (Правилам и ГОСТ 'ам) и ТУ конкретных преобразователей, включенных в состав СТД-Г.

1.2.2.3. Основным функциональным элементом СТД-Г, обеспечивающим обработку сигналов всех датчиков, вычисление расходов, массы, энергии, накопление архивов параметров, ведение календаря, учет времени перерывов питания, а также нештатных ситуаций, является вычислитель ВТД-Г.

1.2.2.3.1. Габаритные размеры ВТД-Г не более 120 × 130 × 57 мм.

1.2.2.3.2. Масса ВТД-Г не более 0,5 кг.

1.2.2.3.3. Мощность, потребляемая ВТД-Г при номинальном напряжении сетевого питания 220 В, не превышает 2,5 Вт (в режиме без подсветки индикатора - 1,5 Вт).

1.2.2.4. Вычислитель ВТД-Г обеспечивает:

1.2.2.4.1. Ввод данных настройки с помощью собственной клавиатуры или персонального компьютера (ПК);

1.2.2.4.2. Вывод данных на жидкокристаллический индикатор (ЖКИ), принтер и в ПК;

1.2.2.4.3. Обмен данными по интерфейсу RS-232;

Спецификация каналов ВТД-Г в соответствии с приложением Г, спецификация данных – с приложением Д, а правила ввода / вывода данных – с приложением Е.

1.2.2.4.4. Накопление и хранение данных, восстановление данных и режима счета при возобновлении электропитания после обесточивания;

1.2.2.4.5. Ведение календаря и часов независимо от перерывов питания сети, в том числе учет високосных годов, а также автоматический перевод часов на летнее и зимнее время (возможен отказ от автоматического перевода часов).

1.2.2.4.6. Ввод и преобразование токовых, частотных, импульсных сигналов и значений термосопротивления.

1.2.2.4.6.1. Токовый сигнал – это унифицированный сигнал преобразователей расхода, перепада давления, давления и температуры в диапазонах: (0 – 5, 0 – 20, 4 – 20) мА.

Вычислитель преобразует токовые сигналы в показания объемного расхода Q , м³/ч, перепада давления dP , кПа, давления P , МПа, температуры T , °С в соответствии с выражением:

$$F = (F_B - F_H) \cdot (S - S_H) / (S_B - S_H) + F_H \quad \text{в диапазоне } F_H - F_B, \quad (1)$$

где F – показания Q , dP , P или T ;

F_H , F_B – нижний и верхний пределы диапазона измерений Q , dP , P или T ;

S_H , S_B – нижний и верхний пределы сигналов преобразователей Q , dP , P или T , мА;

S – текущее значение сигналов преобразователей Q , dP , P или T , мА.

1.2.2.4.6.2. Частотный сигнал – это последовательность импульсов в диапазоне частот от 0,5 до 2000 Гц, с длительностью не менее 250 мкс, с амплитудой 4 – 6 В или с пассивным выходом типа «открытый коллектор».

Импульсный сигнал – это последовательность импульсов в диапазоне частот от 0,0001 до 60 Гц, с длительностью не менее 4 мс, с амплитудой 4 – 6 В или с пассивным выходом типа «сухой контакт» (или «открытый коллектор»).

Вычислитель преобразует частотный сигнал преобразователей расхода в показания текущего объемного расхода в соответствии с выражением:

$$Q_i = k \cdot f_i \quad \text{в диапазоне } Q_H - Q_B, \quad (2)$$

где k – масштабирующий коэффициент, м³/ч/Гц

($k = Q_{\max} / f_{\max}$, где Q_{\max} , f_{\max} – максимальный расход и соответствующая ему частота из паспорта используемого расходомера);

f_i – текущая частота сигнала преобразователя, Гц;

Q_H , Q_B – нижний и верхний пределы диапазона измерения расходомера, м³/ч.

У значительной части преобразователей расхода коэффициент k представлен в явном виде, т.е. с размерностью м³/ч/Гц.

В других преобразователях используется параметр ku – цена импульса с размерностью л/имп, м³/имп и обратная величина $k\zeta u$ с размерностью имп/л.

Эти коэффициенты связаны соотношениями: k (м³/ч/Гц) = 3,6 ku (л/имп) = 3,6/ $k\zeta u$ (имп/л).

Для преобразователей ВЭПС–Т, ВПС 3 используется следующее выражение для вычисления объемного расхода:

$$Q_i = (k \cdot f_i + B) \cdot [1 + Ct \cdot (T_i - 20)] \quad \text{в диапазоне } Q_H - Q_B,$$

где k – масштабирующий коэффициент, м³/ч/Гц ($k = A$ из паспорта на ВЭПС-Т, ВПС 3);
 B – аддитивный параметр, м³/ч (B из паспорта на ВЭПС-Т, ВПС 3);
 Ct – температурный коэффициент, 1/°C;
 Ti – текущая температура воды, °C.

Вычислитель преобразует импульсный сигнал преобразователей расхода в показания текущего объемного расхода в соответствии с выражением:

$$Qui = 3,6 \cdot ku/q_n \quad \text{в диапазоне } Q_H - Q_B, \quad (3)$$

где ku – вес импульса расходомера, л / имп;

θ_n – интервал времени между n и $n - 1$ импульсами, с.

Примечание:

Показания мгновенных значений (объемный и массовый расход, массовый расход утечек, тепловая мощность) для расходомеров с импульсным сигналом имеют справочный характер. Ориентировочная погрешность показаний Qui составляет $\pm (100 / \theta_n)\%$, где θ_n - измеренный интервал между импульсами, мс.

Если время ожидания следующего импульса θ_{n+1} становится больше предыдущего измеренного интервала между импульсами θ_n , то значение Qui уменьшается в соответствии с формулой (3) при подстановке интервала θ_{n+1} , равного измеренному времени ожидания следующего импульса.

Для улучшения динамических характеристик в счетчиках СТД-Г рекомендуется, по возможности, использование частотных каналов измерения объемного расхода, что определяется соответствующим выбором типов расходомеров с малыми значениями масштабирующего коэффициента k , веса импульса ku и большими значениями $k\zeta u$.

1.2.2.4.6.3. Преобразование сигнала термопреобразователя сопротивления выполняется в соответствии с данными ГОСТ Р 8.625 – 2006.

1.2.2.5. В случае использования на трубопроводе до трех преобразователей перепада давления с целью расширения диапазона измерения формула (1) принимает вид:

$$F = \begin{cases} F_{3B}(S_3 - S_{3H}) / (S_{3B} - S_{3H}) & \text{в диапазоне } F_H - F_{3B} \\ F_{2B}(S_2 - S_{2H}) / (S_{2B} - S_{2H}) & \text{в диапазоне } F_{3B} - F_{2B} \\ F_{1B}(S_1 - S_{1H}) / (S_{1B} - S_{1H}) & \text{в диапазоне } F_{2B} - F_{1B} \end{cases} \quad (4)$$

где F – показания перепада давления, кПа;

F_{1B}, F_{2B}, F_{3B} – верхние пределы диапазона показаний первого, второго и третьего преобразователей перепада давления, кПа ($F_{1B} > F_{2B} > F_{3B}$);

S_{1B}, S_{2B}, S_{3B} – верхние пределы, S_{1H}, S_{2H}, S_{3H} – нижние пределы и S_1, S_2, S_3 – текущие значения сигналов от первого, второго и третьего преобразователей перепада давления, мА.

1.2.2.6. Вычислитель обеспечивает расчет следующих параметров:

1.2.2.6.1. Массового расхода для сужающих устройств (вода, пар):

$$G = 1,1107 \cdot 10^{-3} \cdot C \cdot E \cdot km \cdot kn \cdot e \cdot d^2 \cdot (R \cdot dP)^{0,5} \quad \text{в диапазоне } G_H - G_B, \quad (5)$$

Массового расхода для преобразователей объемного расхода:

$$G = Q \cdot R \quad \text{в диапазоне } G_H - G_B, \quad (6)$$

Объемного расхода, приведенного к стандартным условиям, для сужающих устройств (для газов):

$$Q_c = 10^3 \cdot G / R_c \quad \text{в диапазоне } Q_H - Q_B, \quad (7)$$

Объемного расхода, приведенного к стандартным условиям, для преобразователей объемного расхода (для газов):

$$Q_c = 2893,17 \cdot Q \cdot P / (T \cdot k_c) \quad \text{в диапазоне } Q_H - Q_B, \quad (8)$$

где G – массовый расход, т/ч;

Q – объемный расход в рабочих условиях, м³/ч;

Q_c – объемный расход, приведенный к стандартным условиям ($T_c = 293,15$ К;

$P_c = 0,101325$ МПа), м³/ч;

C, E, km, kn, e, kc – соответственно, коэффициент истечения, коэффициент скорости, поправочный коэффициент на шероховатость трубопровода, поправочный коэффициент на притупление кромки отверстия диафрагмы, коэффициент расширения, коэффициент сжимаемости газов согласно ГОСТ 8.586, ГОСТ 30319 и ГСССД;

d – диаметр отверстия диафрагмы, мм;

R – плотность теплоносителя в рабочих условиях, т/м³;

dP – перепад давления на сужающем устройстве, кПа;

R_c – плотность газа в стандартных условиях, кг/м³;

T – температура среды, К;

P – абсолютное давление среды, МПа (при использовании преобразователя избыточного давления ВТД-Г обеспечивает вычисление абсолютного давления в виде суммы избыточного и барометрического давлений, учитывается также поправка по давлению на высоту установки преобразователя давления относительно трубопровода);

G_H, G_B и Q_H, Q_B – нижний и верхний пределы номинального диапазона показаний соответственно массового (т/ч) и объемного (м³/ч) расхода.

Примечания:

1. Значение массового расхода G может быть скорректировано для закрытых систем теплотребления при расходомерах с токовым и частотным сигналом, установленных как на прямом, так и обратном трубопроводе, в случае задания коэффициента $k_y > 0$ (параметр k02 см. табл. Д6, Д7). При этом, если вычисленные массовые расходы в прямом и обратном трубопроводе G_m, G_r удовлетворяют выражению:

$$|(G_m - G_r) / G_{cp}| < k_y, \quad \text{где } G_{cp} = 0,5 \cdot (G_m + G_r),$$

то ВТД-Г принимает значения массовых расходов, равными: $G_m = G_r = G_{cp}$. Если условие не выполняется, то вычисленные значения G_m, G_r остаются неизменными.

2. Ввод параметров настройки и методика расчета расхода при использовании расходомеров ИРВИС-К300 приведены в приложении И.

1.2.2.6.2. Вычисление массы M , т и объема V , м³ теплоносителя по любому трубопроводу, включенному в состав потребителя, после пуска на счет (для объемных расходомеров с токовым и частотным выходным сигналом):

$$J = k_B \cdot \sum_i Li \quad (9)$$

где J – показания массы M , т (объема V , м³) воды, пара или объема V , м³ газов (V_p , м³ – в рабочих условиях; V_c , м³ – приведенного к стандартным условиям) за отчетный интервал;

i – номер такта обработки ($i = 1, 2, \dots, n$ – любое целое число);

Li – показания массового (Gi) или объемного (Qi) расхода, вычисленные по формулам (5) – (8) на i -ом такте обработки.

k_B – коэффициент нормирования ($k_B = t / 3600$, где t – период обработки сигналов преобразователей, с);

Для преобразователей расхода с импульсным выходным сигналом:

Масса воды (пара) M , т:

$$M = 10^{-3} \cdot k_u \cdot \sum_i ni \cdot Ri \quad (10)$$

Приведенный к стандартным условиям объем газов V_c , м³:

$$V_c = 2,89317 \cdot k_u \cdot \sum_i ni \cdot Pi / (Ti \cdot kci) \quad (11)$$

где Ri, Pi, Ti, kci – то же, что и в формулах (5) – (8), вычисленное на i -ом такте обработки;

k_u – вес импульса расходомеров, л/имп;

ni – количество зафиксированных импульсов от расходомера на i -ом такте обработки.

1.2.2.6.3. Вычисление тепловой энергии W , ГДж (Гкал), теплоты сгорания газа W_z , ГДж, электроэнергии $W_{\text{э}}$, кВт·ч (кВар·ч) на узлах учета:

Тип “1”:

$$W = k_p \cdot \sum_i [Gm \cdot (hm - hx) - Gr \cdot (hr - hx)] \quad (12)$$

Тип “2”:

$$W = k_p \cdot \sum_i [Gm \cdot (hm - hr) + Gs \cdot (hr - hx)] \quad (13)$$

Тип “3”:

$$W = k_p \cdot \sum_i [Gr \cdot (hm - hr) + Gs \cdot (hm - hx)] \quad (14)$$

Тип “7” (узел учета газов):

$$W = k_p \cdot \sum_i \left[\sum_m Q_{cmi} \cdot C_{Tmi} \right], \quad (15)$$

где Q_{cmi}, C_{Tmi} – соответственно приведенный объемный расход (м³ / ч) и удельная теплота сгорания (ГДж / м³) по трубопроводу m в i -ый момент времени.

Примечания:

В формулах (12) – (15) используются обозначения:

$k_p = 10^{-3} \cdot \tau / 3600$ – масштабирующий коэффициент.

\sum_i – суммирование по i -ым тактам обработки;

\sum_m – суммирование по m подающим трубопроводам.

1. Для узлов учета, тип “1”, “2”, “3” ВТД-Г рассчитывает тепловую мощность N_i по выражениям (12) – (14), из которых исключается множитель $\tau/3600$ и знак \sum_i .

Мощность N_{ri} , гДж / ч для узла учета природного газа вычисляется по выражению:

$$N_{ri} = \sum_m Q_{cmi} \cdot C_{tmi},$$

где Q_{cmi} , C_{tmi} – то же, что и в (15).

2. Вычисление тепловой энергии для узлов учета, в которых используются расходомеры с импульсным выходным сигналом, выполняется по формулам (12) – (15), где значения массового (приведенного) расхода заменяются на значения массы (приведенного объема), накопленные для соответствующих трубопроводов по формуле (10) за системный такт обработки, а также исключаются множители $k_B = t/3600$.
3. Для узлов учета, тип “1”, “2”, “3”, энтальпия холодной воды источника может вычисляться на основе значений температуры холодной воды, введенных пользователем по правилам табл. Д.16 (см. параметр 020). Назначение состава узла учета производится в соответствии с приложением Д, табл. табл. Д.6, Д.7.
4. В ВТД-Г можно задать учет объема газов в тыс. м³ – см. табл. Д.6 (по умолчанию объем газа учитывается в м³).

1.2.2.6.4. Вычисление массового расхода утечек G_y , т / ч и массы утечек M_y , т:

$$G_y = \sum_m G_m - \sum_r G_r \quad (16)$$

$$M_y = k_B \cdot \sum_i G_{yi} \quad (17)$$

Выражения (16), (17) вычисляются при наличии расходомеров на всех назначенных трубопроводах узла учета. Если это условие не выполняется, то $G_y = 0$, а накопление M_y не производится.

Выражение (17) для расходомеров с импульсным выходным сигналом имеет вид:

$$M_{yu} = 10^{-3} \cdot \left[\sum_{m,i} n_m \cdot k_{um} \cdot R_{mi} - \sum_{r,i} n_r \cdot k_{ur} \cdot R_{ri} \right]$$

где n_m , n_r – количество импульсов, зафиксированных ВТД-Г для m -го подающего и r -го обратного расходомера;

k_{um} , k_{ur} – цена импульса для m -го подающего и r -го обратного расходомера;

R_{mi} , R_{ri} – плотность воды для m -го и r -го трубопровода на i -ом такте обработки.

Примечание: Для узла учета газа вместо расчета массы утечек выполняется расчет суммарного приведенного объема потребленного газа по всем назначенным трубопроводам этого узла учета.

1.2.2.6.5. На время перерывов питания (ПП) вычислитель ВТД-Г прекращает счет массы и энергии. Правила запроса и вывода данных приведены в приложениях Д, Е.

Если в течение календарных суток питание ВТД-Г отсутствовало, вычислитель подставит символ “–” для архивных параметров за эти сутки.

ВТД-Г не накапливает и не подставляет договорные значения за время ПП.

ВТД-Г хранит в архиве суммарные посуточные значения ПП.

1.2.2.6.6. В случае обнаружения нештатных ситуаций (НС) вычислитель ВТД-Г:

- прекращает счет при аппаратных неисправностях самого вычислителя;
- накапливает время работы в НС за отчетный месяц согласно приложению Ж;
- формирует архив среднечасовых и среднесуточных значений P , T на основе их измеренных значений (таким образом, этот архив формируется независимо от наличия или отсутствия НС по измерениям P , T).

1.2.2.6.7. В режиме эксплуатации вычислитель представляет результаты преобразования каждого входного сигнала в 3 видах:

- измеренное значение;
- текущее значение;
- значение, принятое для вычислений.

Измеренное значение – это результат преобразования сигнала каждого преобразователя без диагностики нештатных ситуаций и без учета поправок.

Текущее значение – это измеренное значение, преобразованное с учетом поправок на соответствующий преобразователь давления и температуры, и путем выбора показания перепада давления (одного из трех измерений в соответствии с п. 1.2.2.5).

Значение, принятое для вычислений, подставляется в формулы для вычисления массы (объема) и энергии. Это значение определяется на основании измеренного и текущего значений посредством диагностики нештатных ситуаций (см. приложение Ж, табл. Ж.3).

Примечание: ВТД-Г допускает установку преобразователей избыточного или абсолютного давления среды. Расчетные формулы показаний давления для различных вариантов установленных преобразователей приведены в табл. 3

Таблица 3

Типы преобразователей и формулы расчета давления

Используемый тип преобразователя	Наличие преобразователя барометрического давления	Формула для вычисления давления
абсолютного давления	нет, договорное барометрическое давление $Pa\delta = 0$	$P = Pu + bP$
избыточного давления	нет	$P = Pu + Pa\delta + bP$
избыточного давления	да	$P = Pu + Pa + bP$
нет преобразователя	нет преобразователя	$P^* = P\delta$

Примечание: В табл. 3 приняты следующие обозначения: P – текущее абсолютное давление, Pu – измеренное (избыточное или абсолютное) давление, Pa и $Pa\delta$ – измеренное и договорное барометрическое давление, $P\delta$ – договорное абсолютное давление, P^* - абсолютное давление, принятое для вычислений.

1.2.2.6.8. На время коррекции нуля преобразователей перепада давления, объемного расхода, давления, температуры с токовым выходным сигналом ВТД-Г обеспечивает учет массы и тепловой энергии по значениям указанных преобразователей на момент начала коррекции. По истечении 10 мин после начала коррекции и отсутствии ввода команды завершения коррекции нуля ВТД-Г автоматически переходит на режим счета по договору на корректируемые преобразователи. При вводе команды «завершение коррекции» ВТД-Г переходит в штатный режим счета. Показания ВТД-Г по каналам коррекции удобно наблюдать в параметрах j53 – j57 (см. табл. табл. Д.3, Д.4).

Коррекция выполняется после задания значений перепада давления, давления, расхода (кПа, МПа, м³/ч), равных нулю, и значения температуры (°С), равного нижнему пределу измерения, и считается успешной при минимизации отклонений соответствующих показаний ВТД-Г от заданных значений dP, P, Q, T .

1.3. Характеристики ВТД-Г

1.3.1. Пределы погрешности:

- абсолютной по температуре воды и газов (класс 1 / класс 2)..... $\pm 0,09/\pm 0,07$ °С;
- абсолютной по температуре пара $\pm 0,25$ °С;
- относительной по объемному расходу, перепаду давления, давлению и температуре F (при токовом выходном сигнале преобразователей):
..... $\pm [0,1 + 0,01((F_B - F_H) / (F - F_H) - 1)]\%$;
- относительной по объемному расходу при частотном выходном сигнале преобразователей $\pm 0,05\%$;
- относительной по массовому расходу и массе воды..... $\pm 0,1\%$;
- относительной по массовому расходу и массе пара..... $\pm 0,2\%$;
- относительной по приведенному объему газа..... $\pm 0,2\%$;
- относительной по тепловой энергии воды..... $\pm 0,2\%$;
- относительной по тепловой энергии пара..... $\pm 0,3\%$;
- измерение количества импульсов, соответствующих объему (массе), выполняется с точностью до одного импульса на интервале измерений.

1.3.2. Время установления показаний по пп. 1.2.2.4.6 – 1.2.2.6.4 для измерений токовых сигналов и температуры не более 4 с, частотных сигналов – не более $4 \cdot (n + 1)$ с (n – число назначенных каналов измерения), импульсных сигналов – не более 4 с после выделения интервала между импульсами.

1.3.3. Время установления рабочего режима не превышает 5 мин.

1.3.4. Вычислитель устойчив по погрешности измерений к воздействию синусоидальных вибраций высокой частоты от 10 до 55 Гц с амплитудой 0,15 мм.

1.3.5. Электрическая изоляция выдерживает в течение 1 мин действие испытательного напряжения 1500 В между входными и выходными цепями относительно силовой цепи при нормальных условиях.

1.3.6. Сопротивление электрической изоляции цепей по п.1.3.8 между собой не менее:

- 50 МОм – в нормальных условиях;
- 5 МОм – при температуре 50 ± 5 °С и относительной влажности до 95 %.

1.3.7. ВТД-Г в транспортной таре выдерживает воздействие:

- температуры окружающего воздуха от минус 50 до плюс 50 °С;
- относительной влажности (95 ± 3) % при температуре 35°С.

ВТД-Г в транспортной таре прочен к воздействию ударных нагрузок со значением пикового ударного ускорения 30 м / с^2 , длительностью ударного импульса от 2 до 16 мс, числом ударов 100 ± 10 , действующих в направлении, обозначенном на таре манипуляционным знаком N11.

1.3.8. Средняя наработка на отказ ВТД-Г не менее 80000 ч в условиях п.1.3.1 и температуре окружающего воздуха $(23 \pm 3) ^\circ\text{C}$.

1.3.9. Средний срок службы ВТД-Г не менее 12 лет.

1.3.10. Межповерочный интервал ВТД-Г – 4 года.

1.3.11. ВТД-Г обеспечивает свои технические характеристики по п.1.3.1 при следующих условиях эксплуатации:

- напряжение питания от 180 до 250 В;
- частота питающей сети (50 ± 2) Гц;
- температура окружающего воздуха от 5 до 50 $^\circ\text{C}$;
- относительная влажность воздуха до 95% при температуре до 35 $^\circ\text{C}$;
- атмосферное давление от 84 до 106,7 кПа;
- механические вибрации частотой (10-55) Гц и амплитудой смещения до 0,15 мм;
- переменное (частотой 50 Гц) магнитное поле напряженностью не более 400 а/м.

1.3.12. Степень защиты ВТД-Г от воздействия воды и пыли IP54 по ГОСТ 14254-80.

Вид климатического исполнения ВТД-Г – УХЛ 4.2 по ГОСТ15150-69

По устойчивости к воздействию атмосферного давления ВТД-Г относится к группе Р1 по ГОСТ 12997-84.

По защищенности от воздействия окружающей среды, исполнение обыкновенное по ГОСТ 12997-84.

По эксплуатационной законченности ВТД-Г относится к изделиям 3-го порядка по ГОСТ 12997-84.

По устойчивости к воздействию вибраций ВТД-Г относится к группе №1 по ГОСТ 12997-84.

По устойчивости к воздействию температуры и влажности окружающего воздуха – группа В4 по ГОСТ 12997-84.

1.4. Характеристики СТД-Г

1.4.1. Пределы относительной погрешности по измерениям:

- тепловой энергии в водяных системах теплоснабжения при использовании преобразователей объемного расхода с пределами относительной погрешности измерений $\pm(1 - 2)\%$ и комплектов термопреобразователей при разности температур в подающем и обратном трубопроводе не менее 2 $^\circ\text{C}$ соответствуют требованиям для теплосчетчиков класса С или В по ГОСТ Р 51649-2000 и фиксируются в паспорте счетчика СТД;
- тепловой энергии в паровых системах теплоснабжения $\pm 4\%$;

1.4.2. Пределы относительной погрешности по измерениям:

- массы (объема) воды..... $\pm 2\%$;
- массы пара..... $\pm 3\%$;
- приведенного к стандартным условиям объема газов в соответствии с ПР 50.2.019-2006;

1.4.3. Пределы относительной погрешности по каналам измерения перепада давления, давления, температуры (токовый сигнал), по каналам объема (импульсный сигнал):

\pm [относительная погрешность преобразователя + погрешность преобразования вычислителя].

1.4.4. Пределы абсолютной погрешности измерений температуры воды и газов при применении термопреобразователей класса А..... $\pm (0,2+0,002 |t|)$, $^\circ\text{C}$;

1.4.5. Пределы абсолютной погрешности измерений температуры воды и газов при применении термопреобразователей класса В..... $\pm (0,3+0,005 |t|)$, $^\circ\text{C}$;

1.4.6. Пределы абсолютной погрешности измерений температуры пара.....
..... $\pm (0,6+0,004 |t|)$, $^\circ\text{C}$;

1.4.7. Пределы относительной погрешности измерения текущего времени, времени накопления массы, объема и энергии..... $\pm 0,01\%$.

1.4.8. Время выхода на рабочий режим СТД-Г для отдельных преобразователей СТД-Г устанавливается в ТУ на соответствующие преобразователи.

1.4.9. СТД-Г по электробезопасности и электромагнитной совместимости соответствует требованиям ГОСТ Р 51649-2000, ГОСТ Р 51522-99.

1.4.10. Уровень радиопомех, создаваемых при работе, соответствует требованиям ГОСТ 23511-79.

1.4.11. Средний срок службы СТД-Г – 12 лет при условии учета требований ТУ на соответствующие преобразователи.

1.4.12. Межповерочный интервал СТД-Г – 4 года.

1.4.13. Дополнительные технические характеристики отдельных преобразователей СТД-Г устанавливаются в нормативной документации на эти преобразователи.

1.5. Комплектность СТД-Г

1.5.1. Комплект поставки СТД-Г должен соответствовать табл.4

Таблица 4

Наименование	Обозначение	Кол-во	Примечание
Вычислитель ВТД-Г	РИТБ.400720.003	1	Состав в соответствии с картой заказа
Руководство по эксплуатации	РЭ 4218-211-40637960-09	1	
Паспорт	ПС 4218-211-40637960-09	1	
Методика поверки	МП 4218-011-40637960-09	1	1 экземпляр на поставку
Документация на преобразователи		1 комплект	

Примечание: в комплект так же входит ЗИП в составе 4 планок, 4 шурупов и внешних разъемов, в количестве, соответствующем установленным на корпусе вычислителя.

1.6. Устройство и работа

Преобразователи СТД-Г выполнены в отдельных корпусах и устанавливаются, как правило, непосредственно на узле учета.

Вычислитель ВТД-Г может устанавливаться как непосредственно на узле учета, так и в других помещениях при обеспечении линий связи приборов в соответствии с требованиями настоящего документа.

Устройство и работа отдельных преобразователей СТД-Г описана в документации на эти преобразователи. Ниже приведено описание устройства и работы основного блока счетчика СТД-Г – вычислителя ВТД-Г.

1.6.1. Устройство ВТД-Г

Корпус ВТД-Г состоит из крышки и основания, которые соединяются между собой винтами. Один из винтов пломбируется изготовителем, а другой – пользователем ВТД-Г. Внешний вид лицевой панели ВТД-Г представлен на рис.1. Крепление ВТД-Г на стену или под щит возможно с помощью дополнительных планок, поставляемых в ЗИП'е. Крепеж планок к ВТД-Г выполняется с помощью четырех шурупов, ввинчиваемых в четыре отверстия тыльной стороны основания. Разметка крепления представлена на рис.2. К корпусу прикреплены разъемы, назначение которых указано на рис.3. Внутри корпуса закреплена печатная плата, пьезоэлектрический звонок и индикатор (ЖКИ).

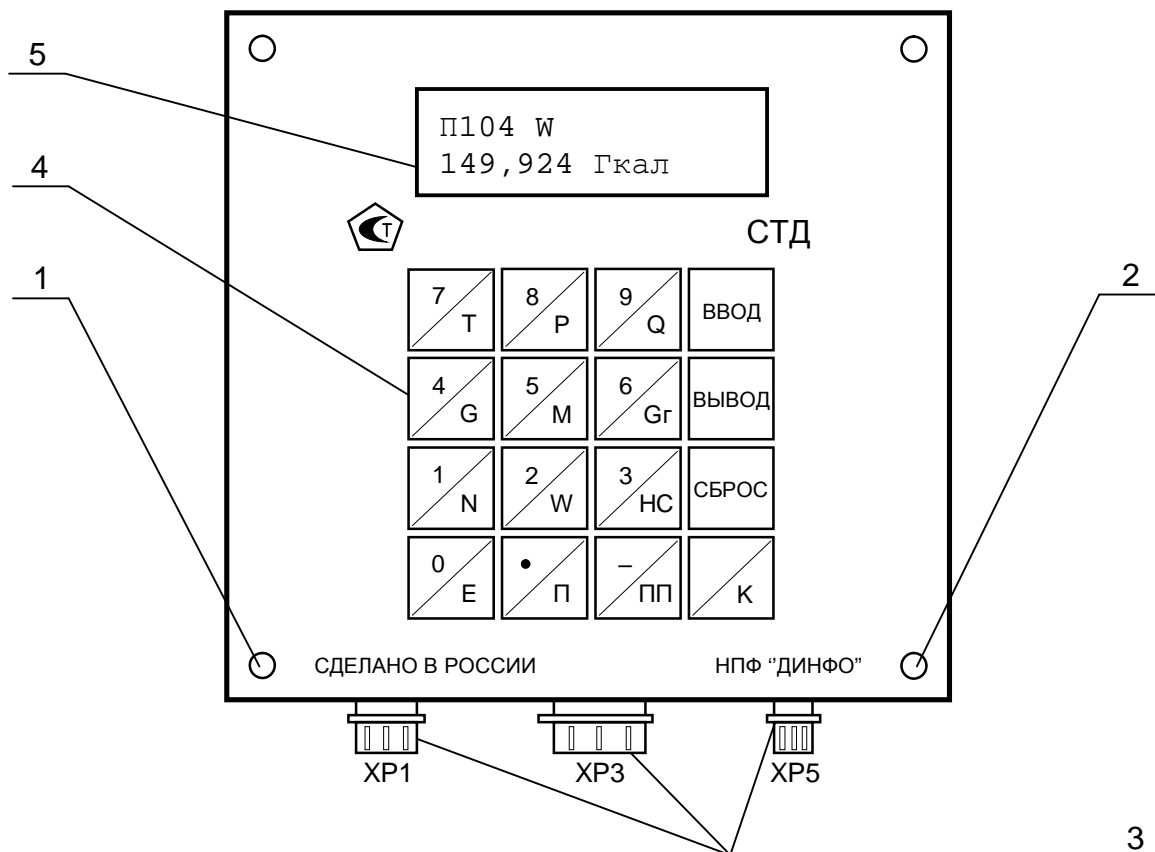

- 1 – место пломбы изготовителя ВТД-Г
- 2 – место пломбы организации, разрешающей пуск
- 3 – разъемы
- 4 – клавиатура
- 5 – жидкокристаллический индикатор (ЖКИ)

Рисунок 1 – Внешний вид лицевой панели ВТД-Г

1.6.2. Работа ВТД-Г

Структурная схема ВТД-Г представлена на рис. 3.

Работа ВТД-Г осуществляется под управлением процессора ПР на основе алгоритмов, запрограммированных в постоянной памяти. В энергонезависимой памяти хранятся введенные параметры, характеризующие конкретный узел учета: вид среды, конфигурация узла учета, наличие тех или иных преобразователей и их параметры.

Введенные и вычисленные ВТД-Г параметры базы данных могут быть выведены с помощью клавиатуры КЛ на ЖКИ, принтер и персональный компьютер.

В ВТД-Г используется ЖКИ (2 строки по 16 символов) с подсветкой, которая включается при нажатии любой клавиши и автоматически выключается через 1 мин после последнего нажатия клавиши.

С помощью интерфейса ИТФ ВТД-Г обеспечивает вывод информации на принтер, накопительный пульт, обмен информацией с ПК (после пуска на счет возможен только вывод информации из ВТД-Г).

Питание электронной части ВТД-Г осуществляется от встроенного в него источника питания ИП.



Рисунок 2 – Разметка для крепления ВТД-Г



ПР – процессор;

КЛ – клавиатура;

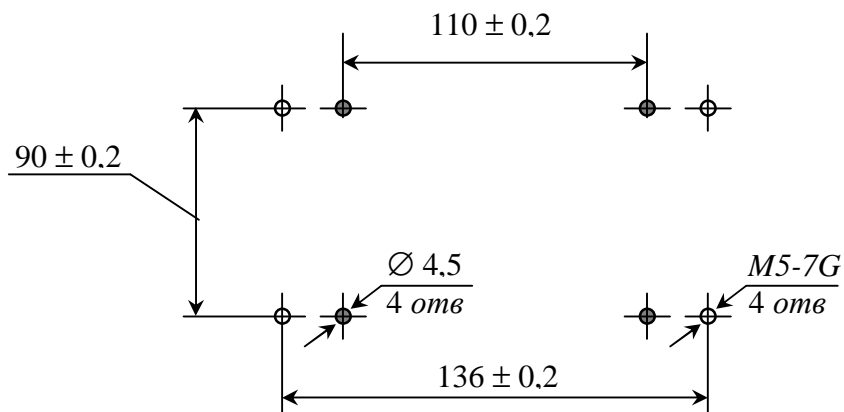
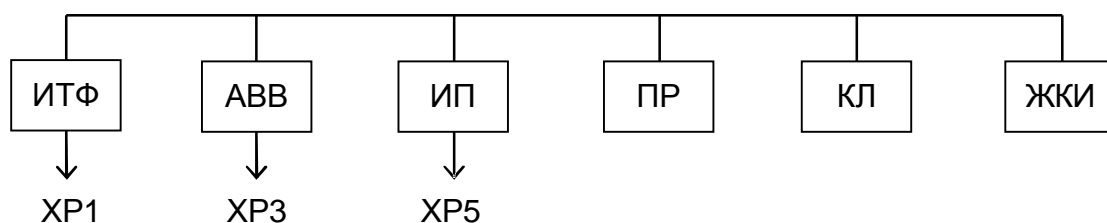
ЖКИ – жидкокристаллический индикатор;

ИП – источник питания;

АВВ – аналоговый ввод;

ИТФ – интерфейс (RS-232);

ХР1, ХР3, ХР5 – соединители, с помощью которых подключаются:

ХР1 – модем, ПК, принтер (RS-232); питание внешних устройств (± 10 В, 30 мА);

ХР3 – преобразователи объемного расхода, перепада давления, температуры, давления;

ХР5 – 220 В, 50 Гц.

Рисунок 3 – Структурная схема ВТД-Г

1.7. Маркировка и пломбирование

1.7.1. На лицевой панели нанесены:

- знак утверждения типа;
- условное обозначение – СТД;
- надписи СДЕЛАНО В РОССИИ, НПФ “ДИНФО”.

1.7.2. На нижней стороне корпуса ВТД-Г нанесены позиционные обозначения разъемов и заводской номер СТД-Г (ВТД-Г).

1.7.3. Маркировка наносится в соответствии с чертежами предприятия-изготовителя.

1.7.4. На транспортной таре в соответствии с ГОСТ 14192-77 нанесены основные, дополнительные, информационные надписи и манипуляционные знаки N1; N3; N11.

1.7.5. Маркировка выполнена по чертежам предприятия-изготовителя и сохраняется в течение транспортирования и срока хранения.

1.7.6. Пломбирование ВТД-Г

1.7.6.1. Заполняют пластичным материалом углубление одного крепежного винта и ставят оттиск печати.

1.7.6.2. Пломбирование разъемов ВТД-Г

Продавают проволоку через отверстия всех разъемов, скручивают ее концы и пломбируют обжимной (например, трубчатой) пломбой (в случае использовании разъемов модификации РС).

1.8. Упаковка

1.8.1. Упаковка преобразователей СТД-Г производится по чертежам предприятия - изготовителя.

1.8.2. Упаковка преобразователей СТД-Г производится в закрытых, вентилируемых помещениях при температуре окружающего воздуха от плюс 15 до плюс 40°С и относительной влажности до 80 % при отсутствии в окружающем воздухе агрессивных газов.

1.8.3. Перед упаковыванием преобразователи СТД-Г подвергаются временной консервации по ГОСТ 9.014-79, группа изделий III. Вариант временной защиты ВЗ-15, вариант внутренней упаковки ВУ-5.

1.8.4. Масса преобразователей СТД-Г в упаковке в соответствии с ТУ на преобразователи. Масса ВТД-Г в упаковке не более 1,0 кг.

1.8.5. Срок хранения без переконсервации 1 год.

2. Использование по назначению

2.1. Эксплуатационные ограничения

Сборка, монтаж и разборка СТД-Г, в том числе и отдельных устройств должна производиться только при выключенном напряжении питания. Запрещается отключать/подключать кабели ВТД-Г при включенном внешнем устройстве.

Последовательность подключения к сети 220 В: ВТД-Г, преобразователи (блоки питания), другие внешние устройства (принтеры, компьютеры, модемы и т.п.)

Порядок выключения: преобразователи, другие внешние устройства, ВТД-Г.

2.2. Подготовка к использованию

Преобразователи СТД-Г подготавливаются к использованию на основании соответствующих руководств по эксплуатации.

2.2.1. Указание мер безопасности

2.2.1.1. По способу защиты от поражения электрическим током СТД-Г изготавливаются класса 1 по ГОСТ 12.2.007.0-75.

2.2.1.2. Настройку, ремонт и эксплуатацию счетчиков СТД-Г могут производить лица, допущенные в установленном порядке к работе с электроустановками напряжением до 1000 В. При этом должны соблюдаться "Правила техники безопасности при эксплуатации электроустановок потребителей" и "Правила технической эксплуатации электроустановок потребителей".

2.2.1.3. При распайке кабелей ВТД-Г, ремонте внешних устройств кабели должны быть отсоединены от ВТД-Г.

2.2.1.4. При испытаниях преобразователей должны соблюдаться требования безопасности по ГОСТ 12.3.019-80, а при испытаниях на изоляцию и сопротивление изоляции – ГОСТ 12997-84.

2.2.2. Порядок установки

2.2.2.1. Распаковка ВТД-Г

2.2.2.1.1. В зимнее время вскрывать транспортную тару можно только после выдержки в течение 24 часов в отапливаемом помещении.

2.2.2.1.2. При вскрытии тары необходимо руководствоваться надписями, указанными на ней, и соблюдать осторожность во избежание нанесения повреждений изделию.

2.2.2.1.3. После вскрытия упаковки необходимо проверить комплектность.

2.2.2.2. Выбор места для установки

2.2.2.2.1. Вычислитель следует устанавливать в закрытых отапливаемых производственных помещениях.

Оптимальные условия окружающей среды:

- температура (23 ± 5) °С;
- относительная влажность (60 ± 5) %;
- вибрация 10-55 Гц, амплитуда, не более 0,15 мм;
- сильные электромагнитные поля практически отсутствуют;
- отсутствие в воздухе паров кислот, щелочей, примесей агрессивных газов.

2.2.2.3. Монтаж и подключение

2.2.2.3.1. Монтаж ВТД-Г производится на / под щит или непосредственно на стене.

Перед монтажом следует достать из ЗИП'а элементы крепления: 4 крепежных планки с шурупами. После этого в соответствии с разметкой, приведенной на рис.2, закрепляют ВТД-Г. Рекомендуемая высота 1,4 - 1,6 м от пола.

2.2.2.3.2. Затем следует достать из ЗИП'а разъемы и распаять их в соответствии с приложением Г. После этого рекомендуется промаркировать эти разъемы в соответствии с маркировкой, указанной на нижней стороне корпуса ВТД-Г.

2.2.2.3.3. Перед подключением различных преобразователей к ВТД-Г целесообразно убедиться в их исправности, особенно после транспортировки, хранения или при включении на счет в новом отопительном сезоне.

Не допускайте ошибочного подключения преобразователей, в том числе и полярности их включения. Подключайте разъемы в точном соответствии с их маркировкой. При проведении сварочных работ в районе узла учета, особенно при некачественном заземлении, необходимо отключение разъемов ВТД-Г от преобразователей.

2.2.2.3.4. Линии связи с преобразователями и внешними устройствами должны быть выполнены экранированными кабелями или экранированы с помощью металлических труб или шлангов. При этом экранированные линии не должны содержать силовых цепей переменного тока. Экраны линий связи должны быть заземлены по радиальной схеме на общую точку (клемму) в месте установки ВТД-Г. Допускается использовать линии связи с преобразователями без экранов при длине линий не более 20 м и практическом отсутствии внешних помех в месте установки ВТД-Г (например, на объектах социальной сферы, жилых домах и т.п.) Контакт заземления в вилке питания ВТД-Г подключается к общей точке заземления в месте установки ВТД-Г по радиальной схеме. Корпуса преобразователей заземляются по месту их установки и не должны быть электрически соединены с линиями связи и их экранами. Блоки питания, используемые

для внешних устройств ВТД-Г, должны иметь экран между обмоткой 220 В и выходными обмотками, а также гальваническую развязку между собой.

2.2.2.3.5. Параметры входных цепей от термопреобразователей сопротивления

Подключение термопреобразователей сопротивления (ТС) должно осуществляться четырехпроводной линией связи: два токовых провода, два потенциальных (см. приложение Г). Рекомендуется использовать ТС с четырьмя контактами внешних подключений (два для подключения токовых проводников, два – потенциальных). При использовании ТС с двумя или тремя выходными контактами, перед подключением к ним проводников линии связи, последние должны быть предварительно попарно перевиты и облужены (в варианте трехконтактного выхода ТС – одна пара). Сопротивление прямого токового проводника линии связи при наибольшем значении измеряемой температуры в трубопроводе должно быть не более 300 Ом. Сопротивление обратного токового провода должно быть не более 50 Ом. Сопротивление линии связи с потенциальными выводами ТС должно быть не более 1 кОм.

Справочная информация: сопротивление медного провода длиной 1 км и сечением 0,2; 0,35; 0,75; 1 мм², равно 90; 50; 23; 18 Ом соответственно.

2.2.2.3.6. Подключение преобразователей с токовым выходным сигналом должно осуществляться экранированными линиями связи. Электрическое сопротивление линии связи не должно превышать значений, оговоренных в ТУ на преобразователи с учетом входного сопротивления ВТД-Г, равного 79,6 Ом.

Линии связи с преобразователями должны быть гальванически отделены от корпуса и заземления преобразователей и используемых блоков питания. Допустимая длина линии связи до 4 км.

2.2.2.3.7. Подключение преобразователей расхода с частотным или импульсным выходным сигналом (напряжение, открытый коллектор, геркон, оптрон) должно осуществляться по экранированной двухпроводной линии связи длиной не более 300 м. При монтаже должно быть исключено влияние промышленных помех на линии связи.

2.2.2.3.8. Для усиления защиты от несанкционированного изменения параметров при эксплуатации разъемы ВТД-Г целесообразно пломбировать (или сделать недоступными пользователю), а в разъеме XS1, поставляемом в ЗИП'е СТД-Г, установить переключку запрета останова счета в соответствии с п. 4.3 приложения Г.

2.2.2.3.9. Подключение к сети переменного тока 220 В, 50 Гц выполняется с помощью сетевого шнура.

Внимание: Ошибочное подключение фазы 220 В на общую точку ВТД-Г может привести к выходу из строя ВТД-Г.

2.2.2.3.10. Входные каналы ВТД-Г имеют защитные цепи от воздействия напряжения до 36 В по частотным (импульсным), токовым каналам и до 15 В по каналам температуры и интерфейсу RS-232.

Ситуации, при которых не гарантируется работоспособность ВТД-Г и возможен выход его из строя:

- появление между любым входом ВТД-Г и общей точкой (заземлением) напряжения более 36 В (15 В для линий связи температурных каналов и RS-232);
- проведение сварочных работ на месте установки ВТД-Г при некачественном заземлении;
- подключение к ВТД-Г неисправных преобразователей, блоков питания и т.п.;
- отсутствие на узле учета громоотводов, разрядников и соответствующей защиты линий связи ВТД-Г с преобразователями;
- электрический контакт линий связи, в т. ч. и их экранов с трубопроводами, корпусами преобразователей и т.п.

2.3. Использование

2.3.1. При эксплуатации ВТД-Г необходимо руководствоваться ПТЭ и ПТБ, ПУЭ, настоящим руководством по эксплуатации.

2.3.2. В процессе эксплуатации ВТД-Г подвергается периодически внешнему осмотру, при котором проверяют:

- надежность заземления;
- отсутствие обрывов и повреждений изоляции внешних соединительных линий;
- надежность присоединения кабелей;
- прочность крепления ВТД-Г;
- отсутствие механических повреждений ВТД-Г;
- состояние разъемных соединений;
- опломбирование ВТД-Г.

2.3.3. После установки на месте эксплуатации к ВТД-Г следует подключить внешние цепи (с учетом конкретного применения) и электропитание согласно п 2.2. После этого разъемы должны быть опломбированы.

2.3.4. После подсоединения всех устройств и преобразователей к ВТД-Г сначала включают питание ВТД-Г, а затем внешних устройств.

ВТД-Г не имеет собственного выключателя сети и допускает непосредственное включение вилки в сетевую розетку. Аппаратные и программные средства ВТД-Г обеспечивают устойчивую работу (предотвращение зависания) при резких колебаниях (включениях, выключениях) сетевого напряжения в пределах от 180 до 280 В. При длительной эксплуатации полная работоспособность ВТД-Г обеспечивается при изменении сетевого напряжения в пределах от 180 до 250 В. ВТД-Г отключается при сетевом напряжении ниже 180 В ("перерыв питания").

После включения питания вычислитель выполняет автотестирование и через интервал времени не более 10 с готов к работе. ВТД-Г распознает вариант включения (первый раз или после перерыва питания) и выводит начальное состояние на ЖКИ при первом включении, а при повторных включениях на ЖКИ отображается ранее назначенный параметр.

Далее ВТД-Г готов к продолжению работы в штатном режиме.

2.3.5. Ввод данных с клавиатуры выполняется согласно приложениям Д, Е.

2.3.6. Пуск счета, останов счета и сброс данных узла учета выполняется согласно приложению Е (п.4).

2.3.7. Вывод данных вычислителя ВТД-Г на ЖКИ, принтер и в ПК выполняется в соответствии с приложениями Д, Е.

2.3.8. Диагностика нештатных ситуаций (НС)

2.3.8.1. При обнаружении НС вычислитель выводит символ "!" на ЖКИ.

2.3.8.2. Нештатные ситуации ВТД-Г выявляются системой диагностики. Наличие НС по трубопроводу не является основанием для прекращения счета или запрета пуска. Перечень НС приведен в приложении Ж.

2.3.9. Устранение НС

2.3.9.1. В случае аппаратных неисправностей вычислителя рекомендуется обратиться на предприятие - изготовитель или сервисный центр по обслуживанию ВТД-Г.

В случае НС подключения внешних устройств необходимо проанализировать правильность их подключения и используемые программные средства связи.

2.3.9.2. При обнаружении НС с номерами 1 ÷ 15 по каналам учета следует проанализировать режим использования и работоспособность соответствующих датчиков и устранить, при необходимости, неисправности.

3. Хранение

3.1. Условия хранения в части воздействия климатических факторов внешней среды должны соответствовать условиям хранения 1 по ГОСТ 15150-69.

3.2. Воздух в помещении не должен содержать пыли, паров кислот и щелочей, а также газов, вызывающих коррозию.

4. Транспортирование

4.1. Транспортирование ВТД-Г в упаковке для транспортирования допускается производить транспортным средством с обеспечением защиты от дождя и снега, в том числе: автомобильным, железнодорожным, речным, морским и воздушным видами транспорта, в соответствии с правилами, действующими на данном виде транспорта.

4.2. Вид отправки при железнодорожных перевозках – мелкая малотоннажная.

4.3. Транспортирование ВТД-Г допускается пакетами.

4.4. Условия транспортирования в части воздействия климатических факторов внешней среды должны соответствовать условиям хранения 5 (для морских перевозок – условиям хранения 3) по ГОСТ 15150-69.

Приложение А

Пояснения к применению СТД-Г

Счетчики СТД-Г (с вычислителем ВТД-Г исполнений 42, 43, 45) предназначены для обслуживания узлов учета в составе до двух трубопроводов. Отличия исполнений ВТД-Г заключается в составе каналов измерения и приведены в приложении Г.

Для любого трубопровода может быть назначена любая среда (носитель) учета: вода, насыщенный или перегретый пар, природный или технические газы (список сред см. табл. Д.14). Схема учета в системах водяного и парового (с возвратом конденсата) тепловодоснабжения представлена на рис. А.1. Схема учета в системах парового снабжения (без возврата конденсата) и в системах учета газов (до двух узлов учета при использовании одного ВТД-Г) представлена на рис. А.2.



Рис. А.1 - Схема учета в водяных и паровых системах теплоснабжения



Рис. А.2 - Схема учета в паровых системах теплоснабжения и в системах учета газов

ВТД-Г обеспечивает подключение объемных расходомеров с токовым, частотным, импульсным выходным сигналом, преобразователей перепада давления, давления и температуры с токовым сигналом 0 - 5, 0 - 20, 4 - 20 мА, термосопротивлений (четырёхпроводная схема, градуировка 50 М, 50 П, 100 М, 100 П, 500 П, Pt 100, Pt 500). Количество и состав каналов измерения исполнений ВТД-Г указан в приложении Г.

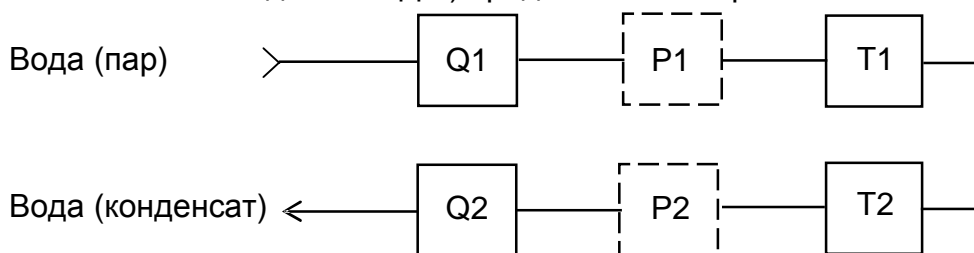
В системах тепловодоснабжения учет тепловой энергии может выполняться в схемах с расходомерами, установленными как на подающем, так и обратном трубопроводе, а также с одним – на подающем или с одним – на обратном трубопроводе. При установке обоих расходомеров будет регистрироваться не только масса протекшей по каждому трубопроводу воды, но и утечка воды в виде разности между подаваемой и возвращаемой массы.

Учет может выполняться, в обоснованных случаях, без установки преобразователей давления и температуры (например, учет массы холодной воды и т.п). В этом случае необходимо ввести договорные значения давления и температуры, которые будут использоваться в формулах расчета массы и энергии.

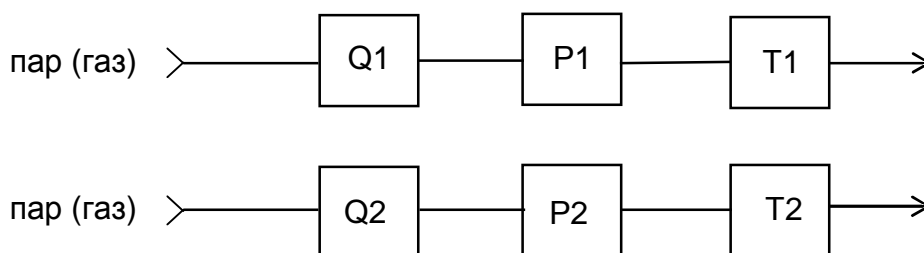
В частном случае, каналы измерения давления и температуры могут использоваться для технологического контроля (например, при измерении давления не только на входе, но и на выходе тепловой установки или при необходимости измерения температуры наружного воздуха).

Приложение Б

Карта заказа потребителя Кхххх

1. Заказчик:
2. Объект внедрения (источник или потребитель тепловой энергии):
3. Характеристики трубопроводов учета и преобразователей

Параметры	Трубопровод учета №	
	1	2
1. Тип преобразователя перепада давления (количество: 1, 2, 3)		
2. Тип преобразователя объемного расхода (выходной сигнал: токовый – I ; частотный – F ; импульсный – $_êü_$)		
3. Тип термопреобразователя (градуировки 50 М, 100 М, 50 П, 100 П, Pt 100 – по умолчанию; градуировки Pt 500, 500 П – по заказу)		
4. Тип преобразователя давления		

Вспомогательное оборудование и услуги:

5. Модем с кабелем связи	да, нет, количество:
6. Пакет связи через RS-232, RS-485, модем	да, нет, количество:
7. Адаптер RS-485	
- для подключения вычислителя	да, нет, количество:
- для подключения компьютера	да, нет, количество:
8. Адаптер АД1	да, нет, количество:
9. Адаптер АПС (GPRS)	да, нет, количество:
10. Расширитель интерфейса РИ	да, нет, количество:
11. Стенд поверки	да, нет, количество:

Подпись

ФИО

Телефон

Примечание: Номер карты заказа Кхххх соответствует заводскому номеру СТД-Г и ус-
танавливается производителем.

Приложение В

Перечень преобразователей, рекомендуемых для счетчиков СТД-Г

1. Преобразователи температуры

1.1. При разности температур не менее 20 °С в рабочих условиях между горячей водой в подающем и обратном трубопроводе, а также при учете расхода газов, пара, воды в трубопроводах подпитки, ГВС можно использовать преобразователи градуировок 50 М, 100 М, 50 П, 100 П, 500 П, Pt100, Pt500, выпускаемые в соответствии с требованиями ГОСТ 8.625-2006.

1.2. На узлах учета тепловой энергии воды при разности температур в пределах от 2 до 20 °С в рабочих условиях необходимо использовать преобразователи 100 П, 500 П, Pt 100, Pt 500 с поправками или парные преобразователи .

1.3. При необходимости, возможно использование термопреобразователей с токовым выходным сигналом на узлах учета пара, газов.

2. Преобразователи перепада давления и давления

Допускается использование любых преобразователей (например, типа ЗОНД-10, Сапфир, Метран, КРТ, МТ100Р и т.п.) с учетом требований эксплуатационной документации на эти преобразователи. Блоки питания преобразователей должны иметь гальваническую развязку по каналам выходного напряжения.

3. Преобразователи объемного расхода

3.1. Ультразвуковые

- 3.1.1. UFM 001, г.р. № 14315-00, ОАО “Завод электроники и механики” (г. Чебоксары)
Диаметр условного прохода от 50 до 1000 мм
Динамический диапазон (Q_{max}/Q_{min}) от 30 до 100
Погрешность измерений расхода $\pm 2\%$
- 3.1.2. UFM 005, г.р. № 16882-97, ЗАО “Центрприбор” (г. Москва)
Диаметр условного прохода от 15 до 200 мм
Динамический диапазон (Q_{max}/Q_{min}) до 70
Погрешность измерений расхода при $Q_{max}/Q_{min} = 25 \pm 1\%$
- 3.1.3. US 800, г.р. № 21142-06, ООО “Эй-Си-Электроникс” (г. Чебоксары)
Диаметр условного прохода от 15 до 1800 мм
Динамический диапазон (Q_{max}/Q_{min}) до 30
Погрешность измерений расхода $\pm 2\%$
- 3.1.4. ВЗЛЕТ-МР, г.р. № 28363-04, ЗАО “Взлет” (г. С.-Петербург)
Диаметр условного прохода от 10 до 4200 мм
Динамический диапазон (Q_{max}/Q_{min}) до 30 (150)
Погрешность измерений расхода $\pm 1\%$ ($\pm 2\%$)
- 3.1.5. ПРАМЕР-510, г.р. № 24870-09, ООО ПКО “Лайтон” (г. Самара), ЗАО “Промсервис” (г. Димитровград), ООО “Самарская электроакустическая лаборатория” (г. Самара)
Диаметр условного прохода от 25 до 2000 мм
Динамический диапазон (Q_{max}/Q_{min}) до 100
Погрешность измерений расхода $\pm 1,5\%$
- 3.1.6. УРС 002, г.р. № 25342-07, ф “Альбатрос инжиниринг РУС” (г. Москва)
Диаметр условного прохода от 50 до 2000 мм

Динамический диапазон (Q_{max}/Q_{min}) до 50

Погрешность измерений расхода $\pm 2\%$

3.1.7. УРЖ2КМ, г.р. № 23363-07, ЗАО “ТЕСС-Инжиниринг” (г. Чебоксары)

Диаметр условного прохода от 15 до 1800 мм

Динамический диапазон (Q_{max}/Q_{min}) до 40

Погрешность измерений расхода $\pm 1,5\%$

3.2. Вихревые

3.2.1. ВЭПС, г.р. № 14646-05, ЗАО “Промсервис” (г. Димитровград)

Диаметр условного прохода от 20 до 300 мм

Динамический диапазон (Q_{max}/Q_{min}) до 25

Погрешность измерений расхода $\pm 1,5\%$

3.2.2. ВЭПС-Т(И), г.р. № 16766-00, ЗАО НПО “Промприбор” (г. Калуга)

Диаметр условного прохода от 20 до 200 мм

Динамический диапазон (Q_{max}/Q_{min}) до 25

Погрешность измерений расхода $\pm 1\%$

3.2.3. ВПС, г.р. № 19650-05, ЗАО НПО “Промприбор” (г. Калуга)

Диаметр условного прохода от 20 до 200 мм

Динамический диапазон (Q_{max}/Q_{min}) до 100

Погрешность измерений расхода $\pm 1\%$

3.2.4. МЕТРАН-300ПР, г.р. № 16098-07, ЗАО ПГ “Метран” (г. Челябинск)

Диаметр условного прохода от 25 до 200 мм

Динамический диапазон (Q_{max}/Q_{min}) 25

Погрешность измерений расхода $\pm 1\%$ ($\pm 2\%$)

3.2.5. ЭМИС–ВИХРЬ 200 (ЭМ-200), г.р. № 38656-08 (жидкости, газы, пар), ЗАО «ЭМИС» (г. Челябинск)

Диаметр условного прохода от 15 до 300 мм

Динамический диапазон (Q_{max}/Q_{min}) 40

Погрешность измерений расхода $\pm 0,5\%$

3.2.6. ИРВИС–К300, г.р. № 30207-05 (пар, газы), ООО НПП «ИРВИС» (г. Казань)

Диаметр условного прохода от 27 до 300 мм

Погрешность измерений расхода $\pm 1\%$ ($\pm 1,5\%$)

3.2.7. V-bar, г.р. № 14919-06 (до 260 °С); PhD, г.р. 14918 (до 400 °С), фирма “EMCO” (США):

Диаметр условного прохода от 75 до 2000 мм (V-bar), от 25 до 300 (PhD)

Динамический диапазон (Q_{max}/Q_{min}) до 50

Погрешность измерений расхода $\pm 1\%$

3.2.7. PROWIRL, г.р. № 15202-04, ф “Endress-Hauser GmbH+Co” (Германия)

Диаметр условного прохода от 15 до 300 мм

Динамический диапазон (Q_{max}/Q_{min}) до 50

Погрешность измерений расхода для воды $\pm 0,75\%$

Погрешность измерений расхода для газа, пара $\pm 1\%$

3.2.8. YEWFL0 DY, г.р. 17675-04, “Yokogawa Electric” (Япония)

Диаметр условного прохода от 15 до 300 мм

Динамический диапазон (Q_{max}/Q_{min}) до 25

Погрешность измерений расхода $\pm 1\%$

3.3. Электромагнитные

3.3.1. МастерФлоу, г.р. № 31001-08, ОАО НПО «Промприбор», г. Калуга

Диаметр условного прохода от 20 до 150 мм

- Динамический диапазон (Q_{\max}/Q_{\min}) до 500
 Погрешность измерений расхода $\pm 2\%$;
- 3.3.2. ПРЭМ, г.р. № 17858-06, ЗАО “Теплоком” (г. С.-Петербург)
 Диаметр условного прохода от 15 до 150 мм
 Динамический диапазон (Q_{\max}/Q_{\min}) до 500
 Погрешность измерений расхода $\pm 2\%$
- 3.3.3. ВЗЛЕТ ЭР, г.р. № 20293-05, ЗАО “Взлет” (г. С.-Петербург)
 Диаметр условного прохода от 10 до 200 мм
 Динамический диапазон (Q_{\max}/Q_{\min}) до 250
 Погрешность измерений расхода $\pm 1\%$ ($\pm 2\%$)
- 3.3.4. ВЗЛЕТ ЭМ, г.р. № 30333-05, ЗАО “Взлет” (г. С.-Петербург)
 Диаметр условного прохода от 10 до 200 мм
 Динамический диапазон (Q_{\max}/Q_{\min}) до 80 (до 500)
 Погрешность измерений расхода $\pm 1\%$ ($\pm 2\%$)
- 3.3.5. ВЗЛЕТ ТЭР, г.р. № 39738-08, ЗАО “Взлет” (г. С.-Петербург)
 Диаметр условного прохода от 8 до 300 мм
 Динамический диапазон (Q_{\max}/Q_{\min}) до 200
 Погрешность измерений расхода $\pm 2\%$
- 3.3.6. VA2305M, г.р. № 20263-08, АО “ASWEGA” (г. Таллинн)
 Диаметр условного прохода от 15 до 300 мм
 Динамический диапазон (Q_{\max}/Q_{\min}) до 1000
 Погрешность измерений расхода $\pm 1\%$ ($\pm 2\%$)
- 3.3.7. ЭМИР-ПРАМЕР-550, г.р. № 27104-08, ЗАО “Промсервис” (г. Димитровград),
 ООО ПКО “ПРАМЕР” (г. Самара)
 Диаметр условного прохода от 15 до 150 мм
 Динамический диапазон (Q_{\max}/Q_{\min}) до 100
 Погрешность измерений расхода $\pm 1\%$, ($\pm 2\%$)
- 3.3.8. ИПРЭ-7, г.р. № 20483-07, ОАО “Арзамасский приборостроительный завод”
 Диаметр условного прохода от 10 до 200 мм
 Динамический диапазон (Q_{\max}/Q_{\min}) до 200
 Погрешность измерений расхода $\pm 1\%$;

3.4. Тахометрические

- 3.4.1. ВСТ, г.р. № 23647-07; ВСГд, г.р. № 23648-07; ВСХд, г.р. № 23649-07, ВСХНд, г.р. № 26164-03, ВСТН, г.р. № 26405-04, ЗАО “Тепловономер” (г. Мытищи, Московская обл.)
 Диаметр условного прохода от 15 до 250 мм
 Динамический диапазон (Q_{\max}/Q_{\min}) от 25 до 40
 Погрешность измерений расхода $\pm 2\%$
- 3.4.2. ВСКМ-90, г.р. № 32539-06, ООО “ПК Прибор” (г. Москва)
 Диаметр условного прохода от 15 до 50 мм
 Динамический диапазон (Q_{\max}/Q_{\min}) до 25
 Погрешность измерений расхода $\pm 2\%$
- 3.4.3. ОСВХ и ОСВУ, г.р. № 32538-06, ООО “ПК Прибор” (г. Москва)
 Диаметр условного прохода от 15 до 40 мм
 Динамический диапазон (Q_{\max}/Q_{\min}) до 25
 Погрешность измерений расхода $\pm 2\%$
- 3.4.4. ТЭМ, г.р. № 24357-08, ЗАО «ТЭМ» (г. С.-Петербург)
 Диаметр условного прохода от 15 до 50 мм
 Динамический диапазон (Q_{\max}/Q_{\min}) до 20
 Погрешность измерений расхода $\pm 2\%$
- 3.4.5. ТМР, г.р. № 14920-06, фирма “EMCO” (США)

Диаметр условного прохода от 75 до 2000 мм

Погрешность измерений расхода $\pm 1,5\%$

3.4.6 СГ, г.р. № 14124-05 (газ), ОАО «Арзамасский приборостроительный завод» (г. Арзамас)

Диаметр условного прохода от 50 до 200 мм

Динамический диапазон (Q_{max}/Q_{min}) до 10 (20)

Погрешность измерений расхода

при $Q_{max}/Q_{min} = 5 \pm 1\%$;

при $Q_{max}/Q_{min} = 10 \pm 2\%$;

при $Q_{max}/Q_{min} = 20 \pm 4\%$

3.4.7 RVG, г.р. № 16422-07 (газ), ООО «ЭЛЬСТЕР Газэлектроника»

Диаметр условного прохода от 40 до 100 мм

Динамический диапазон (Q_{max}/Q_{min}) до 20 (100)

Погрешность измерений расхода $\pm 1\%$ ($\pm 2\%$)

Приложение Г

Спецификация каналов ввода, вывода ВТД-Г

1. Подключение преобразователей к ВТД-Г

Условные контакты (1, 2, 3, 4) разъемов ВТД-Г (см. табл. Г.1) должны соединяться с преобразователями сигналов по следующим схемам:

для преобразователей сопротивления Т/Р

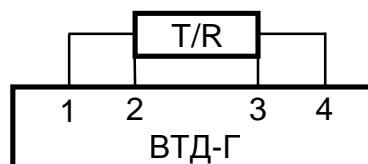

для преобразователей П с токовым, частотным, импульсным выходным сигналом

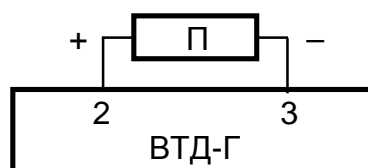

для преобразователей П с частотным или импульсным сигналом повышенной амплитуды (например, UFM-001)

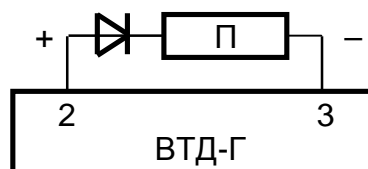

Принципиальные схемы входных измерительных каналов ВТД-Г

Для токовых каналов:

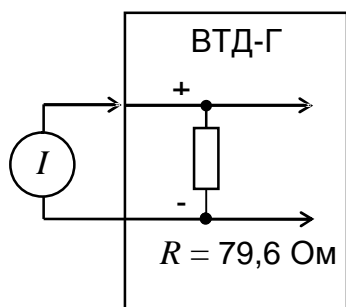

Для термопреобразователей:

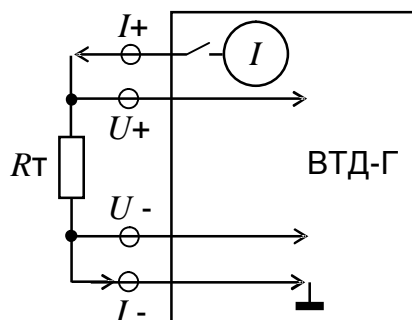

Для частотных и импульсных каналов:

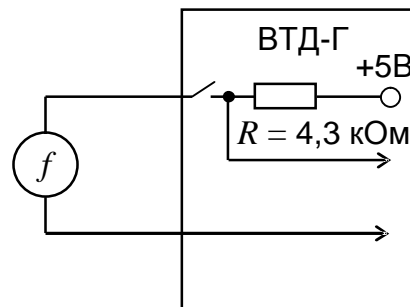

Примечание:

I – источник тока; R_T – термосопротивление; $I+$, $I-$ – токовые линии термопреобразователей; $U+$, $U-$ – потенциальные линии термопреобразователей; f – источник частотного / импульсного сигнала типа "открытый коллектор", "сухой контакт" (в случае, если используется выходной сигнал в виде источника напряжения f , то его амплитуда, соответствующая высокому уровню, должна быть в пределах $4 \div 6$ В, а соответствующая низкому уровню – в пределах $0 \div 1$ В).

2. Состав и подключение каналов преобразования различных исполнений ВТД-Г

Состав и подключение каналов преобразования ВТД-Г приведены в таблице Г.1. Номер исполнения ВТД-Г указан в 1-ой и 2-ой позиции параметра 000 ВТД-Г.

Таблица Г.1

Исполнение ВТД-Г 42						Исполнения ВТД-Г 43					
Назначение	Разъем	1	2	3	4	Назначение	Разъем	1	2	3	4
		Контакты						Контакты			
<i>T1</i>	XP3	31	28	29	32	<i>T1</i>	XP3	31	28	29	32
<i>T2</i>	XP3	4	2	1	3	<i>T2</i>	XP3	4	2	1	3
<i>Q11(I)</i>	XP3		7	13		<i>Q11(I)</i>	XP3		7	13	
<i>Q12(I)</i>	XP3		12	11		<i>Q12(I)</i>	XP3		22	23	
<i>Q13(I)</i>	XP3		18	17		<i>Q21(I)</i>	XP3		12	11	
<i>Pa</i>	XP3		22	23		<i>Q22(I)</i>	XP3		18	17	
<i>P1</i>	XP3		16	15		<i>P1</i>	XP3		16	15	
<i>P2</i>	XP3		26	27		<i>P2</i>	XP3		26	27	
<i>Q1(f, _éü_)</i>	XP3		6	5		<i>Q1(f, _éü_)</i>	XP3		6	5	
<i>Q2(f, _éü_)</i>	XP3		20	21		<i>Q2(f, _éü_)</i>	XP3		20	21	

Исполнение ВТД-Г 45					
Назначение	Разъем	1	2	3	4
		Контакты			
<i>T1</i>	XP3	31	28	29	32
<i>T2</i>	XP3	4	2	1	3
<i>Q11(I)</i>	XP3		7	13	
<i>Q12(I)</i>	XP3		12	11	
<i>Q13(I)</i>	XP3		18	17	
<i>Q21(I)</i>	XP3		19	24	
<i>Q22(I)</i>	XP3		9	10	
<i>Q23(I)</i>	XP3		14	8	
<i>P1</i>	XP3		16	15	
<i>P2</i>	XP3		26	27	
<i>Pa</i>	XP3		22	23	
<i>Q1(f, _éü_)</i>	XP3		6	5	
<i>Q2(f, _éü_)</i>	XP3		20	21	

Примечания:

1. В табл. Г.1 указаны контакты для подключения термопреобразователей сопротивления по четырехпроводной схеме. Подключение термопреобразователей с токовым выходным сигналом обеспечивается с помощью условных контактов 2, 3.
2. Наличие входных каналов ВТД-Г отмечается в паспорте.
3. Экраны входных линий связи с преобразователями должны быть соединены: для частотных (импульсных) сигналов с контактом 25, для токовых и сигналов термосопротивления с контактом 30 разъема XS3.
4. В качестве альтернативного варианта рекомендуется организация общей точки (заземления) в месте установки ВТД-Г и подключение всех экранов к этой точке.

3. Спецификация интерфейса СТЫК С2 (RS-232)

3.1. По интерфейсу СТЫК С2 (RS-232) к ВТД-Г может быть подключено любое устройство, имеющее возможность принимать или передавать сообщения посредством данного интерфейса (например, принтер, компьютер, модем, накопительный пульт).

Тип внешнего устройства задается вводом признака в параметре 006 вычислителя.

3.2. Физический уровень обмена данными:

3.2.1. Режим обмена - последовательный асинхронный.

3.2.2. Формат посылки - один стартовый, восемь информационных и один стоповый бит.

3.2.3. Скорость обмена - 2400, 4800, 9600, 19200 бод (задается вводом признака в параметре 006)

3.2.4. Интерфейс подключения внешнего устройства – СТЫК С2 (RS-232).

Интерфейс СТЫК С2 выполнен по ГОСТ 18145-81.

3.2.5. Подключение внешнего устройства по СТЫК С2 (RS-232) – см. табл. Г.2.

3.2.5.1. Подключение внешнего устройства типа модема – допускается подключать модем, имеющий стандартный общепринятый набор AT-команд (например, Ascom 56000).

ВТД-Г поддерживает обмен данными при модемной связи по коммутируемой телефонной линии, а так же по GSM - и GPRS - каналам.

3.2.5.2. Настройка принтера для связи с ВТД-Г по СТЫК С2 (RS-232):

- скорость передачи: 9600 бод;
- количество информационных бит: 8;
- паритет четности: нет; стоповый бит: 1.

3.2.6. Порядок обмена данными:

- полудуплексный – при подключении внешнего устройства типа ПК или модема;
- симплексный – при подключении внешнего устройства типа принтера.

3.2.7. Обмен сообщениями между ВТД-Г и внешним устройством осуществляется байтовыми блоками переменной длины. Протокол обмена данными и пакет для связи с вычислителем размещены на сайте ООО НПФ «ДИНФО» www.dinfont.ru.

Таблица Г.2

ВТД-Г: разъем, контакт		ПК, контакт разъема (вилка 9 контактов)	ВТД-Г: разъем, контакт		Модем, контакт разъема (розетка 9 контактов)
PC19	DB-9M		PC19	DB-9M	
XP1:7	XP1:5	5	XP1:7	XP1:5	5
XP1:9	XP1:3	2	XP1:9	XP1:3	3
XP1:5	XP1:2	3	XP1:5	XP1:2	2
XP1:10	XP1:7	8	XP1:10	XP1:7	7
XP1:1	XP1:8	7	XP1:1	XP1:8	8
XP1:2	XP1:6	4	XP1:2	XP1:6	6
XP1:8	XP1:4	6	XP1:8	XP1:4	4
ВТД-Г: разъем, контакт		Принтер Epson LX300, контакт разъема (розетка 25 контактов)	ВТД-Г: разъем, контакт		Модем, контакт разъема (розетка 25 контактов)
PC19	DB-9M		PC19	DB-9M	
XP1:7	XP1:5	7	XP1:7	XP1:5	7
XP1:9	XP1:3	3	XP1:9	XP1:3	2
XP1:2	XP1:6	20	XP1:5	XP1:2	3
			XP1:10	XP1:7	4
			XP1:1	XP1:8	5
			XP1:2	XP1:6	6
			XP1:8	XP1:4	20

Примечание: при использовании разъема XP1 типа DB-9M для подключения модема можно применять типовой модемный кабель, а для подключения ПК – типовой нуль-модемный кабель.

4. Подключение остальных внешних цепей ВТД-Г

4.1. Подключение цепей сетевого питания для разъема 2РМ14 - 4Г приведено в табл. Г.3. Возможно подключение сетевого напряжения через гермоввод.

4.2. Подключение питания датчиков (± 10 В, 30 мА) приведено в табл. Г.4 (обеспечивается при использовании разъема РС19 по дополнительному заказу).

При использовании разъема DB-9M питание датчиков не обеспечивается.

Таблица Г.3

Контакт	Наименование
XP5:1	~ 220 В
XP5:2	~ 220 В
XP5:3	заземление
XP5:4	не используется

Таблица Г.4

Контакт	Наименование
XP1:11	+ U д
XP1:12	+ U д
XP1:13	- U д
XP1:14	- U д

4.3. Для аппаратного запрета останова счета (только при использовании разъема РС19) необходимо соединить контакты 6 и 19 разъема РС19 (розетка), поставляемого в ЗИП'е СТД-Г и подключаемого к разъему XP1 вычислителя.

4.4. Для подключения к ВТД-Г устройств через интерфейс RS-485 (в том числе в локальных сетях СТД-Г) используются адаптеры, поставляемые отдельно.

4.5. Независимый доступ к данным ВТД-Г для нескольких пользователей по трем коммуникационным каналам (через RS-232, Ethernet, модемы и т. д.) обеспечивается с помощью адаптера РИ (расширитель интерфейсов), поставляемого по дополнительному заказу.

4.6 Для работы в сетевых структурах через RS-232 (в том числе с использованием модемов), а также в локальных сетях с использованием ПК IBM PC и интерфейса RS-485, НПФ "ДИНФО" поставляет протокол обмена и пакет связи.

4.7 Нумерация контактов разъемов XS1, XS3, XS5, подключаемых соответственно к XP1, XP3, XP5, приведена ниже:

РС 19 (розетка)

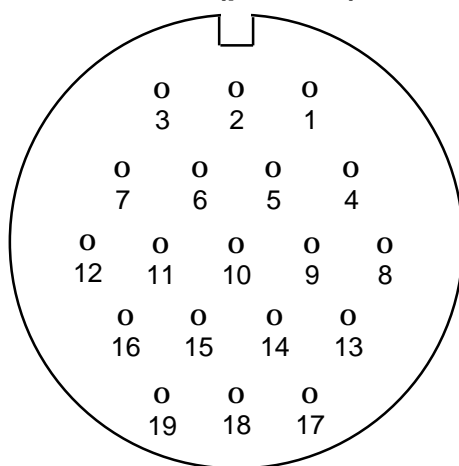

Вид со стороны монтажа

РС 32 (розетка)

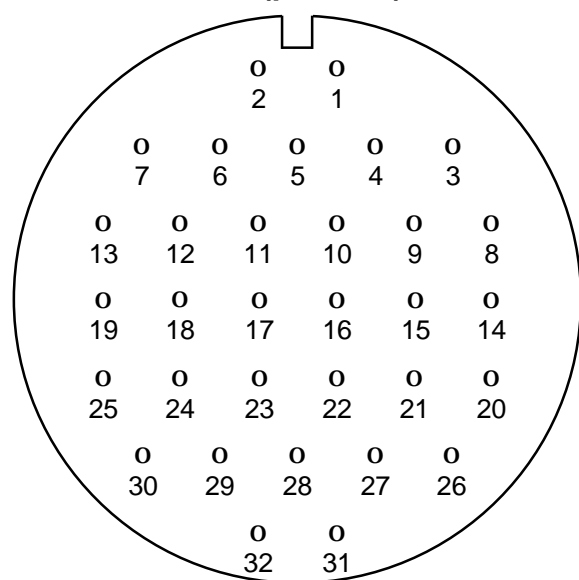

Вид со стороны монтажа

2РМ14 - 4Г (розетка)

№ Kontakта	Наименование
1	220 В, 50 Гц
2	220 В, 50 Гц
3	заземление
4	не используется

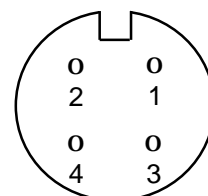

Вид со стороны монтажа

Приложение Д

Вводимые и выводимые данные

1. Назначение, формат вводимых и выводимых данных

Вычислитель ВТД-Г предоставляет оператору возможности гибкой настройки параметров различных узлов учета (тип узла учета, состав и параметры каналов измерения), а также вывода текущих и отчетных данных.

Настройка и вывод данных СТД-Г выполняются с помощью клавиатуры вычислителя или ПК и процедур ввода/вывода, описанных в приложениях Д, Е. Устройствами вывода являются ЖКИ, принтер, накопительный пульт и ПК IBM PC.

Основной формой представления числовой информации является десятичная система счисления. Значения параметров, которые не были введены в ВТД-Г пользователем, представляются на ЖКИ в виде дефиса "-". При вычислениях дефис и число 0 эквивалентны. Используется также ряд дополнительных символов и букв для мнемонического представления при выводе информации, например: символ "!" при обнаружении нештатных ситуаций, сообщение "**Непр**" для сообщения о пультовых нарушениях.

Информация о каждом параметре ВТД-Г состоит из нескольких частей (полей), представленных на ЖКИ (см. табл. Д.1).

Таблица Д.1

Представление информации на индикаторе

Поле кода			Поле мнемоники				Поле интервалов и НС										
1	2		5														16
17	18	Поле значений					25	Поле единиц измерения					Поле режима				
a	b	c	d	e	f	g	h	i	j	k	l	m	n	o	p		

Во все поля индикатора может отображаться информация.

В поле кода и поле значения можно вводить данные при изменении или запросе параметров базы данных вычислителя.

Форматы запроса и вывода параметров представлены в табл. табл. Д.2 ÷ Д.15.

Значение параметра в десятичном представлении занимает до девяти разрядов, включая разделитель целой и дробной части десятичных чисел. Значения вводимых параметров могут быть представлены также в форме с десятичным порядком. Разделителем значения мантииссы и значения порядка является символ "E". Значение мантииссы может содержать целую и дробную части, которые разделяются символом "." Значение порядка может быть только целым числом. Значения мантииссы и порядка могут быть как положительными, так и отрицательными. При вводе/выводе отрицательных значений используется символ "-", для положительных значений символ знака не требуется.

Значения выводимых параметров всегда представляются в форме без десятичного порядка и подвергаются метрологическому форматированию.

Идентификация пультовых нарушений (т.е. некорректных действий оператора при вводе данных с клавиатуры) описана в табл. Е.5.

Идентификация нештатных ситуаций описана в приложении Ж.

2. Состав вводимых и выводимых параметров

2.1. Перечень вводимых и выводимых параметров

Перечень, коды, наименование, обозначение единиц физических величин, диапазон изменения вводимых и выводимых параметров представлены:

- по общесистемному каналу "0" – в табл. табл. Д.2, Д.3;
- по каналам учета (в случае их использования) – в табл. табл. Д.4, Д.5;
- по узлам учета (в случае их использования) – в табл. табл. Д.6, Д.7.

2.2. Вводимые параметры

2.2.1. Классификация вводимых параметров

Вводимые параметры подразделяются на условно-постоянные и корректируемые.

Значения условно-постоянных параметров вводятся в ВТД-Г с клавиатуры до момента пуска и не изменяются в процессе эксплуатации без останова счета.

Значения корректируемых параметров можно изменять в процессе эксплуатации.

Состав и условия коррекции данных параметров представлены в табл. Д.16.

Последовательность ввода параметров:

- для всех каналов (трубопроводов) учета, в соответствии с табл. табл. Д.4, Д.5;
- для всех узлов учета, в соответствии с табл. табл. Д.6, Д.7;
- для общесистемного канала "0", в соответствии с табл. табл. Д.2, Д.3, причем ввод параметра 008 ("Пуск счета") выполняется после ввода всех обязательных параметров настройки и проверки измерений по всем используемым каналам и узлам учета.

2.2.2. Необходимость ввода значений параметров

определяется в соответствии с табл. табл. Д.3, Д.5, Д.7. Правильное функционирование ВТД-Г обеспечивается только при достаточном составе и корректности вводимых параметров по используемым каналам и узлам учета.

2.3. Выводимые параметры

2.3.1. Классификация выводимых параметров

Значения всех параметров ВТД-Г, представленных в табл. табл. Д.2, Д.4, Д.6, разрешено выводить на ЖКИ, ПК, и частично, в соответствии с п.1.2 приложения Е, на принтер.

Выводимые параметры подразделяются на:

- параметры настройки, значения которых введены пользователем;
- мгновенные значения: температура, давление, расход (перепад давления), мощность, НС;
- тотальные: масса, объем, энергия, календарь и время суток;
- архивные: среднечасовые давление и температура, масса, объем и энергия за час, среднесуточные давление и температура, масса, объем и энергия за сутки, время перерывов питания за сутки, время работы при различных НС за отчетный месяц, время пуска и останова счета.

2.3.2. Обеспечение вывода значений параметров

Вывод мгновенных значений параметров обеспечивается только после ввода значений признаков соответствующих преобразователей.

Вывод тотальных и архивных значений параметров обеспечивается после начала накопления на интервале запроса по соответствующему узлу учета. Итоговые результаты могут быть получены сразу после завершения интервала запроса и далее – в пределах объема хранимых архивов.

Обеспечение вывода значений конкретных параметров выполняется согласно табл. табл. Д.3, Д.5, Д.7 (графа "Комментарии").

2.3.3. Алгоритмы вычисления значений выводимых параметров

Мгновенные значения параметров вычисляются ВТД-Г после назначения параметров преобразователей, а масса, объем и энергия – после корректного пуска на счет.

При превышении значений: тотальной массы – 10^9 т, объема – 10^9 м³, тепловой энергии – 10^9 ГДж, соответствующее значение параметра сбрасывается и накопление продолжается со значения, равного $F \cdot 10^9$, где F – накопленная величина на момент сброса.

Архивные значения среднечасовых и среднесуточных давлений и температур вычисляются как среднеарифметическое мгновенных значений, непосредственно измеренных преобразователями (j56, j57), за расчетный час (j41, j44), сутки (j40, j43).

Архивные значения массы, объема, энергии, времени ПП и НС вычисляются ВТД-Г, как суммы соответствующих параметров за период расчета.

Посуточные архивы ВТД-Г содержат данные за последние 63 суток.

Почасовые архивы ВТД-Г содержат данные за последние 45 суток.

Помесячные архивы ВТД-Г содержат итоговые данные за 48 последних месяцев.

Таблица Д.2

Перечень вводимых и выводимых общесистемных параметров

Код	Наименование	Обозначение	Единицы измерения	Диапазон изменения
000	Код изготовителя СТД-Г	НСТД		
001	Текущая дата (число, месяц, год)	Дата		
002	Время суток (час, минута, секунда)	Врем		
003	Режим обработки, единицы измерения энергии, признак преобразователя барометрического давления	Реж		
005	Команда копирования данных	Копи		
006	Тип внешнего устройства и параметры связи	RS		
007	Команда вывода данных на печать	Запр		
008	Пуск счета	Счет		
009	Останов счета	Стоп		
010	Сброс архива и тотальных параметров	Чист		
011	Контроль нуля преобразователей	Кон0		
012	Время перерывов электропитания:	ППм	час-мин-сек	
013		ППп	час-мин-сек	
014		ППс	час-мин-сек	
015	Нештатные ситуации:	НС		
016		НСт	час-мин-сек	
017		НСп	час-мин-сек	
018	Даты перевода часов на летнее / зимнее время (число – месяц)	Л/З	д м	00 - 31 00 - 12

Продолжение таблицы Д.2

Код	Наименование	Обозначение	Единицы измерения	Диапазон изменения
019	Среднесуточная температура холодной воды	Тхс	гр.С	0 - 30
020	Договорная температура холодной воды	Тхд	гр.С	0 - 30
021	Барометрическое давление	Ра	МПа	
022	Среднесуточное барометрическое давление	Рас	МПа	
023	Договорное барометрическое давление	Рад	МПа	0,09 - 0,11
025 026	Первая и вторая части телефонного номера для передачи SMS (цифры 1 – 3, 4 – 10)	Тел1 Тел2		
027	Сохранение или восстановление параметров конфигурации	Сохр		1; 0
028	Коррекция параметров	КрПр		0, 1, 2, 3

Таблица Д.3**Использование общесистемных параметров**

Код	Комментарии
000	Предназначен для идентификации СТД-Г (ВТД-Г), возможен только вывод. Данный параметр содержит следующую информацию: - в позициях 1, 2 указан номер исполнения ВТД-Г; - в позициях 3, 4 указан номер версии программного обеспечения; - в позициях 5 – 8 указан заводской серийный номер СТД-Г (ВТД-Г)
001 002	Предназначены для ввода даты и времени ВТД-Г. Ввод обязателен. Вывод – текущая дата и время. Спецификация согласно табл. Д.8
003	Предназначен для задания режима (эксплуатации или поверки) и единиц измерения тепловой энергии, типа преобразователя барометрического давления и измерения точности часов. Ввод обязателен. Спецификация согласно табл. Д.9
005	Предназначен для копирования параметров настройки одного трубопровода (источник данных) на другой (приемник данных). Например, ввод строки “12” означает, что копируются данные с трубопровода №1 на трубопровод №2
006	Предназначен для указания типа внешнего устройства и параметров связи. Спецификация согласно табл. Д.10
007	Предназначен для вывода текстовых отчетов по запросу с клавиатуры вычислителя на принтер или в ПК IBM PC (с помощью программы FormManager). Формат запроса приведен в табл. Д.11, а вид распечаток – в п.1.2 приложения Е.
008 009 010	Предназначены соответственно для пуска счета, останова счета и очистки данных архива и тотальных значений. Спецификация согласно табл. Д.12. Правильное выполнение команд пуска, останова и очистки данных, а также защита от несанкционированного останова и очистки данных см. в п. 2 приложения Е.
011	Предназначен для начала и завершения контроля нуля преобразователей перепада давления (объемного расхода), давления, температуры с токовым выходным сигналом. Спецификация параметра приведена в табл. Д.13. Алгоритм работы ВТД-Г в режиме коррекции нуля приведен в п.1.2.2.6.8. Разрешен ввод не более одного раза в сутки.

Продолжение таблицы Д.3

Код	Комментарии
012 013 014	Предназначены для вывода. Спецификация запроса согласно табл. Д.8
015 016 017	Предназначены для вывода. Для запроса текущих НС необходимо после ввода кода параметра (015) ввести номер канала учета (1 или 2) или 0 – для общесистемного канала. Значение выбранного канала учета ВТД-Г выводит в поле интервалов и НС, а номер НС, фиксируемой в данный момент – в поле значений. Для просмотра НС других каналов необходимо последовательно нажимать клавишу «ВЫВОД». Выход из режима просмотра по клавише «СБРОС». При запросе НС за месяц (016, 017) действия пользователя аналогичны. Разница заключается в выводе на ЖКИ: в поле интервалов выводится не только номер выбранного канала учета, но и номер НС, а в поле значений – время работы ВТД-Г при данной НС в формате «ччч : мм сс» (часы : минуты секунды).
018	Перевод часов на летнее и зимнее время производится в последнее воскресенье марта и октября соответственно. При вводе символа “0” перевод часов запрещается, а при вводе символа “1” – разрешается. Если перевод часов разрешен, то при выводе параметра отображаются даты перевода в текущем году, например: 26032910 (на летнее время - 26 марта, на зимнее время - 29 октября)
019	Предназначен для вывода архивных среднесуточных значений Тх. Спецификация запроса согласно табл. Д.8
020	Предназначен для ввода договорных (текущих) значений температуры холодной воды Тх. Используется при учете тепловой энергии на узле учета, тип “1”, “2”, “3” (см. п. 1.2.2.6.3)
021	Предназначен для вывода показаний измерения барометрического давления Ра при условии назначения преобразователя барометрического давления
022	Предназначен для вывода архивных среднесуточных значений Ра. Спецификация запроса согласно табл. Д.8.
023	Предназначен для ввода договорного значения Ра на случай отсутствия преобразователя барометрического давления или его неисправности.
025 026	Предназначены для передачи одного SMS 1-го числа каждого месяца в 12:00. Рекомендуется использовать для автоматического малого уменьшения баланса при использовании GSM-модема (чтобы оператор сотовой связи не разорвал договор при отсутствии расхода денежных средств в течение установленного срока).
027	Предназначен для сохранения и восстановления параметров конфигурации ВТД-Г (в случае поверки или ввода контрольного примера). Для сохранения текущей конфигурации нужно ввести «1», а для восстановления сохраненной конфигурации – «0».
028	Параметр определяет допустимые способы коррекции параметров 020, 023, j59, j61, j63, j65 в режиме счета (условия коррекции приведены в табл. Д.16). Параметр может принимать следующие значения: 0 – допускается коррекция как с клавиатуры ВТД-Г, так и через интерфейс RS-232; 1 – допускается коррекция только с клавиатуры ВТД-Г; 2 – допускается коррекция только через интерфейс RS-232; 3 – коррекция не допускается вообще.

Таблица Д.4

Перечень вводимых и выводимых параметров j-го трубопровода учета (j = 1, 2)

Код	Наименование	Обозначение	Единицы измерения	Диапазон изменения
j00	Вид носителя (среды) и тип преобразователей	Датч		
Параметры преобразователя объемного расхода (или перепада давления)				
j02	Верхний предел измерения преобразователя объемного расхода (1-го преобразователя перепада давления)	Qв (dP1в)	м ³ / ч (кПа)	0-999999
j03	Верхний предел измерения 2-го преобразователя перепада давления	dP2в	кПа	0-999999
j04	Верхний предел измерения 3-го преобразователя перепада давления	dP3в	кПа	0-999999
j05	Нижний предел измерения	Qн (dPн)	м ³ / ч (кПа)	(0-0,2)·Qв
j06	Отсечка "самохода счета"	Qс (dPс)	м ³ / ч (кПа)	(0-0,02)·Qв
j07	Договорный расход (перепад давления)	Qд (dPд)	м ³ / ч (кПа)	0 – Qв
j08	Масштабирующий коэффициент объемного расходомера: с частотным сигналом или с импульсным сигналом	k	м ³ / ч / Гц л / имп	0 - 100 0,01-100000
j09	Аддитивный параметр	B	м ³ / ч	-0,1Qв ÷ +0,1Qв
j10	Температурный коэффициент	Ст	1 / гр.С	-0,0001 ÷ +0,0001
Параметры для метода переменного перепада давления				
j11	Внутренний диаметр трубопровода при 20 °С	D20	мм	10 - 2000
j12	Коэффициент температурного расширения материала трубопровода	bt	1 / гр.С	0 - 0,0001
j13	Эквивалентная шероховатость материала трубопровода	Rт	мм	0 - 1,5
j14	Диаметр отверстия диафрагмы при 20 °С	d20	мм	(0,1-0,8) ·D20
j15	Коэффициент температурного расширения материала диафрагмы	bd	1 / гр.С	0 - 0,0001
j16	Коэффициент притупления кромки диафрагмы	Kп		1 - 1,05

Продолжение таблицы Д.4

Код	Наименование	Обозначение	Единицы измерения	Диапазон изменения
j39 j40 j41	Давление в j-ом трубопроводе: текущее (абсолютное) за сутки за час	P Pc Pч	МПа МПа МПа	
j42 j43 j44	Температура в j-ом трубопроводе: текущая за сутки за час	T Tc Tч	гр.С гр.С гр.С	
j48	Тепловая мощность	Nк	ГДж / ч (Гкал / ч)	0 - 999999
Параметры, принятые в СТД-Г для вычислений				
j49 j50 j51	Объемный расход (перепад давления) Абсолютное давление Температура	Q* (dP*) P* T*	м ³ /ч (кПа) МПа гр.С	
Параметры, измеренные непосредственно преобразователями				
j53 j54 j55 j56 j57	Объемный расход (перепад давления): преобразователя объемного расхода (1-го преобразователя перепада давления) 2-го преобразователя перепада давления 3-го преобразователя перепада давления Давление Температура	Qi (dP1и) dP2и dP3и Pi Ti	м ³ / ч (кПа) кПа кПа МПа гр.С	
Параметры состава природного газа				
j59	Удельная теплота сгорания	C	ГДж / м ³	0,03 ÷ 0,1
j60	Среднесуточная теплота сгорания	Cc	ГДж / м ³	0,03 ÷ 0,1
j61	Плотность газа в стандартных условиях	Rc	кг / м ³	0,5 ÷ 1,0
j62	Среднесуточная плотность	Rcc	кг / м ³	0,5 ÷ 1,0
j63	Концентрация азота (в объемных долях)	NN2		0 ÷ 0,1
j64	Среднесуточная концентрация азота	NN2c		0 ÷ 0,1
j65	Концентрация углекислого газа (в объемных долях)	NCO2		0 ÷ 0,1
j66	Среднесуточная концентрация углекислого газа	CO2c		0 ÷ 0,1

Таблица Д.5

Использование параметров j-го трубопровода (j = 1, 2)

Код	Комментарии
j00	Предназначен для задания вида носителя и типов преобразователей j-го трубопровода. Ввод обязателен. Спецификация признаков согласно табл. Д.14
j02 j03 j04 j05	Значения вводятся в соответствии с паспортными данными расходомера (преобразователя перепада). Ввод обязателен при назначении соответствующего преобразователя. Диапазон параметра j05 указан в долях от верхнего предела измерения самого чувствительного из используемых преобразователей (1-го при использовании одного преобразователя).
j06	Предназначен для автоматического прекращения счета массы (объема) по j-ому трубопроводу при значении текущего расхода (перепада давления) $-0,1Q_v < Q < Q_c$. Ввод обязателен при назначении типа расходомера. Диапазон указан в долях от верхнего предела самого чувствительного преобразователя (1-го при использовании одного преобразователя).
j07	Используется в расчетах при превышении текущего значения объемного расхода (перепада давления) его верхнего предела измерения или при диагностике неисправности преобразователей. Ввод обязателен при назначении объемных расходомеров (перепадометров).
j08 j09 j10	Параметры из паспорта расходомеров. Ввод параметра j08 обязателен для всех расходомеров. Ввод параметров j09, j10 обязателен только для расходомеров ВЭПС-Т, ВПС 3.
j11 ... j16	Параметры j11, j14 следует взять из данных расчета сужающего устройства, параметры j12, j13, j15, j16 – в соответствии с ГОСТ 8.586.1 – 5.
j17	Параметр из паспорта преобразователя давления. Ввод обязателен при назначении преобразователя давления.
j18	Параметр используется в расчетах при выходе текущего измерения давления за допустимый диапазон, в случае диагностики неисправности преобразователя или при отсутствии преобразователя давления. Ввод обязателен.
j19	Вводится в случае разницы по высоте установки между преобразователем давления и трубопроводом, а также с учетом вида среды в уравнительных сосудах.
j20	Предназначен для задания допуска по измерению давления на линии насыщения и используется для контроля соответствия фазового состояния пара по результатам измерения давления и температуры по сравнению с данными ГССД для заданного типа носителя. Ввод для насыщенного пара обязателен.
j21	Значение X – экспертная оценка доли сухого насыщенного пара (по массе) в носителе трубопровода. По умолчанию X = 1 (случай сухого насыщенного пара).
j22 j23	Паспортные данные для термопреобразователей с токовым сигналом. Ввод обязателен при использовании термопреобразователя с токовым выходным сигналом.
j24	Используется в расчетах при выходе температуры за допустимый диапазон изменения, в случае диагностики неисправности преобразователя или при отсутствии преобразователя температуры. Ввод обязателен.

Продолжение таблицы Д.5

Код	Комментарии
j25 j26	Вводятся в обоснованных случаях: например, при наличии в паспорте поправочных значений; при применении термопреобразователей с $Wt = 1,4260$ (медь) и других, с отличными от приведенных в параметре j00 значениями Wt . Параметр j25 – поправка при 100 °С, параметр j26 – поправка при 0 °С.
j27 ... j29	Предназначены для фиксирования объема газа (тотальный, за период отчета, за сутки) в рабочих условиях эксплуатации. Для параметра j27 допускается ввод (диапазон ввода 0 – 10 ⁷) с клавиатуры ВТД-Г в режиме останова счета: это позволяет оценивать объемы, зафиксированные счетчиком ВТД-Г и расходомером, имеющим регистрацию объема в рабочих условиях.
j32	Текущее значение объемного расхода (перепада давления).
j33	Текущее значение массового расхода (для воды, пара) или приведенного к стандартным условиям объемного расхода (для газов).
j34	Тотальное значение массы (приведенного к стандартным условиям объема для газов) с момента пуска на счет
j35 ... j38	Значение массы (приведенного объема) соответственно: за месяцы (48 последних месяцев), за период отчета (от 1 до 63 суток), за каждые сутки (63 суток), за каждый час (за последние 45 суток). Спецификация запроса согласно табл. Д.8
j39 j40 j41	Текущее, среднесуточное и среднечасовое значение давления. Спецификация запроса архивных параметров согласно табл. Д.8. В параметрах j40, j41 хранятся результаты усреднения параметра j56 соответственно за сутки и час.
j42 j43 j44	Текущее, среднесуточное и среднечасовое значение температуры. Спецификация запроса архивных параметров согласно табл. Д.8. В параметрах j43, j44 хранятся результаты усреднения параметра j57 соответственно за сутки и час.
j48	Вычисленное значение тепловой мощности по трубопроводу (см. Примечание 2 к п. 1.2.2.6.3)
j49 j50 j51	Параметры, принятые в СТД-Г для вычислений в соответствии с алгоритмами диагностики нештатных ситуаций по соответствующим каналам. Правила диагностики указаны в табл. Ж.3.
j53 ... j57	Параметры, измеренные непосредственно преобразователями (без какой-либо коррекции их значений).
j59 ... j66	Параметры, вводимые в ВТД-Г по результатам анализа природного газа, и их среднесуточные значения. Спецификация запроса среднесуточных значений - согласно табл. Д.8. Ввод обязателен при учете природного газа. Ввод разрешен не более одного раза в сутки (см. табл. Д.16). Для вывода на печать среднесуточных значений параметров состава природного газа используется форма отчета 05 (см. приложение Е, п. 6).

Таблица Д.7

Использование параметров k-го узла учета (k = 1, 2)

Код	Комментарии
k00	Предназначен для задания типа и состава k-го узла учета. Ввод обязателен. Спецификация параметра приведена в табл. Д.15
k01	Предназначен для указания единиц измерения объема газа. При $g = 1$ – учет в м ³ , а при $g = 1000$ – учет в тыс. м ³ .
k02	Коэффициент усреднения расхода может быть введен только при согласовании между поставщиком и потребителем тепловой энергии для закрытых систем учета тепловодоснабжения с целью усреднения измерений массового расхода по подающему и обратному трубопроводу (см. примечание к п. 1.2.2.6.1). Для расходомеров с импульсным сигналом ввод этого параметра запрещен.
k03	Мощность по узлу учета.
k04	Тотальная энергия, вычисленная с момента пуска на счет.
k05 ... k08	Архивные значения энергии за месяцы, период отчета, сутки, часы. Спецификация запроса параметров согласно табл. Д.8.
k09	Расход, вычисленный в виде разности массовых расходов между подающим и обратным трубопроводом данного узла учета или сумма приведенных объемных расходов для узла учета газа.
k10	Тотальное значение, вычисленное с момента пуска на счет.
k11 k12	Архивные значения за период отчета и сутки. Спецификация запроса согласно табл. Д.8.
k13 k14	Зафиксированные по команде пуска дата и время начала счета. Не могут быть скорректированы пользователем. Используются для контроля за несанкционированным изменением параметров настройки вычислителя. Предназначены также для контроля несанкционированного пуска: эти параметры рекомендуется зафиксировать в акте приема узла в эксплуатацию.
k15	Предназначен для установки отчетного часа суток (в пределах от 00 до 23) по узлу учета. Нельзя задавать значение, равное 02 или 03. По умолчанию значение отчетного часа равно 00.
k16 k17	Зафиксированные по команде останова дата и время останова счета. Не могут быть скорректированы пользователем. Используются для контроля за несанкционированным изменением параметров настройки вычислителя. Предназначены также для контроля несанкционированного останова: эти параметры рекомендуется зафиксировать в акте приема узла в эксплуатацию.

В таблицах Д.8 - Д.15 приведены форматы и значения данных при вводе/выводе параметров с несколькими признаками (атрибутами) запроса.

Обозначения а, b, с, d, е, f, g, h соответствуют табл. Д.1.

Таблица Д.8

Спецификация ввода/вывода параметров "Дата", "Время" и интервалов запроса архивных параметров

Код	а b	с	d e	f	g h
001	Число (от 01 до 31)	.	Месяц (от 01 до 12)	.	Год (от 10 до 99)
002	Час (от 00 до 23)	:	Минута (от 00 до 59)		Секунда (от 00 до 59)
012, j35, k05	Месяц (от 01 до 12)	.	Год (от 06 до 99)		
013, j36, k06, k11	Число начала отчета (от 01 до 31)	.	Месяц начала отчета (от 01 до 12)		Количество суток отчета (от 01 до 63)
014, 019, 022, j37, j40, j43, j60, j62, j64, j66, k07, k12	Число (от 01 до 31)	.	Месяц (от 01 до 12)		
j38, j41, j44, k08	Число (от 01 до 31)	.	Месяц (от 01 до 12)		Час (от 01 до 24)

Примечания:

1. Обозначения: j – номер трубопровода (от 1 до 2), k – номер узла учета (от 1 до 2).
2. Значения в позиции с, f ЖКИ выводятся ВТД-Г автоматически.
3. Значения параметров "Дата" и "Время" при выводе отображаются в поле значений.
4. Значения интервалов времени архивных параметров при выводе отображаются в поле интервалов и НС.
5. Для просмотра архивных параметров после ввода их спецификации следует пользоваться клавишей "ВЫВОД" (для просмотра в обратном направлении – "К", "ВЫВОД"), а для выхода из режима просмотра архива нажать клавишу "СБРОС".

Таблица Д.9

Спецификация ввода/вывода параметра "Режим работы"

Код	а	б	с	д
003	0 – штатный режим эксплуатации 1 – поверка входных сигналов 2 – поверка расчетов 3 - измерение точности хода часов	0 – показания энергии в ГДж 1 – показания энергии в Гкал	Преобразователь барометрического давления 0 – не используется 1 – используется (0-5 мА, Рв=0,16 МПа)	0

Таблица Д.10

**Спецификация ввода / вывода параметра
"Тип внешнего устройства и параметры связи"**

Код	а – назначение канала связи	б – условный номер скорости передачи	с – кол-во звонков для модема	д – период повторной инициализации модема сигналом DTR	е f h – номер ВТД-Г в локальной сети на базе RS-485
006	0 – не используется	1 – 2400 бод	от 1 до 9	0 – нет повторной инициализации 1 – через каждые 10 мин 2 – через каждые 15 мин 3 – через каждые 20 мин 4 – через каждые 30 мин	от 001 до 250
	Запрос с клавиатуры ВТД-Г: 1 – принтер, накопительный пульт через RS-232 3 – принтер через адаптер АД1, ПК через RS-232 (на ПК устанавливается программа <i>FormManager</i>)	2 – 4800 бод 3 – 9600 бод 4 – 19200 бод			
	Запрос из ПК: 4 – ПК через RS-232 5 – ПК через модем 6 – ПК через RS-485 7 – ПК через (модем + RS-485)				

Примечания:

1. Принтер должен быть EPSON - совместимым, русифицированным, кодирование информации в восьмибитовом коде по ГОСТ 19768-93, например, EPSON LX-300+II. Для связи с принтером скорость передачи следует назначать 9600 бод.
2. Адаптер АД1 предназначен для преобразования из интерфейса RS-232 в интерфейс CENTRONICS при печати отчетов на принтере, не имеющем последовательного порта (например, EPSON LQ-100). Адаптер поставляется по дополнительному заказу.
3. Программа *FormManager* поставляется бесплатно по заказу и доступна на сайте www.dinfoopf.ru. Эта программа имитирует работу принтера на ПК IBM PC.
4. Адаптер РИ (расширитель интерфейса) предназначен для расширения интерфейса ВТД-Г до трех интерфейсов RS-232.
5. Программа DinfoConnect, обеспечивающая просмотр архивов и мгновенных значений ВТД-Г, протокол обмена данными с ВТД-Г и OPC-сервер для ВТД-Г размещены на сайте www.dinfoopf.ru.
6. Подключение ПК через интерфейс RS-485 возможно при заказе адаптера RS-232/485 (один адаптер должен быть подключен к ПК; по одному адаптеру необходимо подключить также к каждому ВТД-Г в локальной сети на базе RS-485).
7. Количество звонков для модема определяет, после какого по счету звонка модем, подключенный к ВТД-Г, поднимает трубку и начинает устанавливать связь.
8. Повторная инициализация модема требуется при использовании модемов, которые иногда "зависают" в процессе эксплуатации. Не рекомендуется задавать этот параметр отличным от нуля без необходимости, так как каждая инициализация модема сигналом DTR приводит к немедленному разрыву связи между ПК и вычислителем.
9. Назначение "ПК через (модем + RS-485)" означает подключение ВТД-Г к локальной сети RS-485, которая подключена не напрямую к ПК, а к удаленному модему. С этим модемом, в свою очередь, устанавливает связь модем, подключенный к ПК.

Таблица Д.11

Спецификация ввода/вывода параметра "Команда вывода данных на печать"

Код	№ формы отчета	Вводимые значения	Примечание
007	0	a = 0	п – номер узла учета (1, 2), при п = 0 отчет выводится для двух узлов учета; дд – число начала отчета (от 01 до 31); мм – месяц начала отчета (от 01 до 12); сс – количество суток отчета (от 01 до 45 при выводе формы №1, от 01 до 63 – при выводе формы №2); гг – год (от 00 до 99) начала отчета; кк – количество месяцев отчета (от 01 до 48)
	1	abcdefgh = 1пддммсс	
	2	abcdefgh = 2пддммсс	
	3	a = 3	
	4	a = 4	
	5	abcdefgh = 5пддммсс	
	6	abcdef = 6пммгкк	

Примечание: Вид распечаток приведен в п.1.2 приложения Е.

Таблица Д.12

Спецификация ввода/вывода параметров "Пуск, останов счета и сброс архива"

Код	Название команды	Вводимое значение
008 / 009 / 010	пуск / останов / сброс по узлу учета №1 пуск / останов / сброс по узлу учета №2 пуск / останов / сброс по узлам учета №1, 2	a = 1 a = 2 ab = 12
010	сброс по общесистемному каналу "0"	a = 0
010	сброс по каналу "0" и узлам учета №1, 2	abc = 012

Примечание: При выводе параметра 008 состояние пуска на ЖКИ отображается 2 символами (a b), в поле значений, позиция которых соответствует номеру трубопровода и узла учета. Каждый из этих символов может принимать следующие значения: "–" (пуска не было), "П" (пуск по узлу учета), "К" (пуск по трубопроводу), "Х" (пуск по узлу учета и трубопроводу). Например, 008 = КХ – означает, что СТД-Г обеспечивает счет по узлу учета №2 и по трубопроводам №1, 2.

Таблица Д.13

Спецификация команды контроля нуля преобразователей перепада давления (объемного расхода), давления, температуры с токовым выходом

Код	a – № трубопровода	b – признак контроля нуля
011	1 2	0 – начальное состояние 1 – начало контроля 2 – завершение контроля

Пример:

Завершение контроля нуля преобразователей расхода трубопровода №2 должно сопровождаться командой 011=22.

Таблица Д.14

Спецификация ввода/вывода параметра "Вид носителя и тип преобразователей"

Код	a	b	c, d, e			f	g
j00	носитель (среда): 0 – нет носителя 1 – вода 2 – насыщенный пар 3 – перегретый пар 4 – аммиак 5 – природный газ 6 – воздух 7 – кислород 8 – азот 9 – аргон	тип преобразователя расхода (перепада давления): 0 – нет преобразователя 1 – СУ, угловой способ отбора 2 – СУ, фланцевый способ отбора 3 – СУ, трехрадиусный способ отбора 4 – объемный расходомер	выходной сигнал соответственно 1-го, 2-го, 3-го преобразователя перепада давления (объемного расхода): 1 2 3 0 – нет преобразователя 1 – 0-5 мА 2 – 0-20 мА 3 – 4-20 мА 4 – частотный выход ($f=0,5 \div 2000$ Гц) 5 – импульсный выход ($f=0,0001 \div 60$ Гц) с диагностикой диапазона Q 6 – частотный выход для расходомера ИРВИС-К300 7 – импульсный выход ($f=0,0001 \div 60$ Гц) без диагностики диапазона Q (учет по количеству импульсов)			выходной сигнал преобразователя давления: 0 – нет преобразователя 1 – 0-5 мА 2 – 0-20 мА 3 – 4-20 мА	тип преобразователя температуры: 0 – нет преобразователя 1 – 5 мА 2 – 20 мА 3 – 4-20 мА 4 – 50 М 5 – 100 М 6 – 50 П 7 – 100 П (по заказу 500 П) 8 – Pt 100 (по заказу Pt 500)

Примечания:

1. СУ – сужающее устройство.
2. Для расходомера с коррекцией нелинейности (например, ВЭПС-Т) необходимо вводить параметры коррекции (j09, j10) в соответствии с паспортными данными.
3. Для задания используемых преобразователей перепада давления допустимыми сочетаниями **cde** являются любые сочетания, кроме 000.
4. При использовании нескольких преобразователей перепада давления на одном трубопроводе необходимо выдерживать соотношение $dP_{B1} > dP_{B2} > dP_{B3}$, где dP_{Bk} – верхний предел измерения k-го преобразователя.
5. Преобразователь объемного расхода на трубопроводе может быть только один.

Таблица Д.15

Спецификация ввода / вывода параметра "Тип и состав узла учета"

Код	а – тип узла учета	б	с
к00	1 – учет тепловой энергии по формуле (12) 2 – учет тепловой энергии по формуле (13) 3 – учет тепловой энергии по формуле (14) 7 – учет газов	Назначение трубопровода № :	
		1	2
		0 – не входит в состав к-го узла учета 1 – прямой (подающий) 2 – обратный 4 – дополнительный 6 – исходная (холодная) вода источника	

Примечания:

1. При вводе кода параметра по узлу учета необходимо вначале нажать клавишу "П".
2. Нельзя назначать один и тот же трубопровод в составе разных узлов учета.

Пример

П200 = 321 – задан узел учета №2 (тип узла учета "3") в составе трубопроводов:

№ 1 – обратный;

№ 2 – подающий.

Таблица Д.16

**Спецификация параметров, для которых допускается
коррекция в процессе эксплуатации**

Код	Параметр	Условия коррекции
006	Типы внешних устройств	Свободный ввод
007	Команда вывода данных	Свободный запрос
011	Контроль нуля преобразователей	До двух раз в сутки
020	Договорная температура холодной воды	Один раз в сутки с возможностью поправки в течении 3-х минут
023	Договорное барометрическое давление	
j59, j61, j63, j65	Параметры состава природного газа	

Приложение Е

Правила ввода данных и команд с клавиатуры ВТД-Г, вывода на ЖКИ, принтер, ввода и вывода при использовании ПК

1. Возможности взаимодействия пользователя с вычислителем

1.1. Ввод параметров настройки с помощью клавиатуры вычислителя или ПК

Ввод с клавиатуры ВТД-Г выполняется в соответствии с данным руководством.

Ввод с помощью ПК выполняется при соединении ВТД-Г с ПК с помощью соответствующего кабеля и программы DinfoConfig.

В качестве ПК может быть использован стационарный компьютер или ноутбук.

1.2. Вывод данных на принтер и ПК с помощью клавиатуры вычислителя

Вывод данных обеспечивается при подключении внешнего устройства с помощью соответствующего кабеля. При выводе на ПК следует использовать программу FormManager. Также следует убедиться в правильности настройки параметра 006 в соответствии с табл. Д.10.

После установки связи между устройствами требуется набрать команду вывода 007 с помощью клавиатуры ВТД-Г в соответствии с табл. Д.11 и нажать клавишу «ВВОД».

Альтернативой вывода на принтер при значительном объеме данных является использование ноутбуков или накопительных пультов.

Программа *DinfoConfig* позволяет записывать в ВТД-Г верхний и нижний колонтитулы текстовых отчетов. Верхний колонтитул должен содержать не более 480 символов, а нижний – не более 240 символов. Пример печати колонтитулов приведен ниже для форм отчета 0, 1, 2. Для других форм печать колонтитулов аналогична.

Общий вид всех форм отчета, выводимых на печать, приведен ниже.

Форма 0

Адрес объекта: ул. Иванова, д.1.

Договор № 00123 от 01.07.2009г.

Отв.лицо: Петров А.А. (тел. 987-65-43).

ПАРАМЕТРЫ КОНФИГУРАЦИИ УЗЛА(ОВ) УЧЕТА

Код	Параметр	Код	Параметр	Код	Параметр	Код	Параметр
003:	0100	004:				
К100:	1440037	К101:				
К200:	1440037	К201:				
П100:	212	П101:				

СТД № 45418910

28.05.09г 18ч 16мин 06с

Инспектор: _____ Сидоров И.И.

Форма 1

Адрес объекта: ул. Иванова, д.1.
 Договор № 00123 от 01.07.2009г.
 Отв.лицо: Петров А.А. (тел. 987-65-43).

СУТОЧНЫЙ АРХИВ ПО УЗЛУ УЧЕТА 1 ЗА 25.05.09г.

час	W Гкал	M1 т	M2 т	T1 гр.С	T2 гр.С	P1 МПа	P2 МПа
01	0,79	38,67	38,14	88,5	68,2	0,71	0,56
02	0,77	38,63	38,12	88,3	67,9	0,72	0,58
...
...
...
23	0,75	37,01	36,92	88,6	68,4	0,70	0,56
24	0,73	36,12	36,06	88,2	68,3	0,73	0,57

Значения за сутки:

18,223	912,514	910,102	88,4	68,1	0,72	0,57
--------	---------	---------	------	------	------	------

СТД № 45418910

28.05.09г 18ч 20мин 30с

Инспектор: _____ Сидоров И.И.

Форма 2

Адрес объекта: ул. Иванова, д.1.
 Договор № 00123 от 01.07.2009г.
 Отв.лицо: Петров А.А. (тел. 987-65-43).

ОТЧЕТ ПО УЗЛУ УЧЕТА 1 С 00ч 10.04 ЗА 31 СУТОК

чис-ло	W ГДж	ПП ч:м:с	Vсу тыс.м3	Vс1 тыс.м3	Vр1 тыс.м3	P1 МПа	T1 гр.С	Tх гр.С	Pa МПа
10	98000,1	16:50:00	1400,1	1400,1	2205,7	0,102	20,1	5	0,1
11	97012,6	00:00:00	1391,6	1391,6	1907,3	0,101	20,5	5	0,1
...
...
...
10	95713,2	00:00:00	1392,2	1392,2	1958,6	0,095	20,3	5	0,1

Итого:

2931675 20:05:00 43130,3 43130,3 65503,7

СТД № 45418901

11.05.09г 01ч 22мин 43с

Инспектор: _____ Сидоров И.И.

Форма 3

ОТЧЕТ ПО НЕШТАТНЫМ СИТУАЦИЯМ С 00ч 01.04.09г ПО 00ч 01.05.09г

НС	канал 1			канал 2		
	ч:	м	с	ч:	м	с
1	0:03	20		0:06	56	
2	0:00	48		0:00	00	
3	0:03	52		0:00	00	
4	6:00	16		0:00	00	
5	0:00	00		0:00	00	
6	0:00	00		0:00	00	
7	0:00	00		34:02	00	
8	0:03	20		0:06	56	
9	0:00	48		0:00	00	
10	0:00	00		23:42	12	
11	98:00	16		0:00	00	
12	0:00	00		0:00	00	
13	0:00	00		0:00	00	
14	0:00	00		00:00	00	
15	0:00	00		0:00	00	

СТД № 45418931

10.05.09г 12ч 32мин 50с

Форма 4

ТЕКУЩИЕ ЗНАЧЕНИЯ

параметр	канал 1	канал 2
P	0,263 МПа	0,502 МПа
T	20,1 гр.С	19,8 гр.С
Q(dP)	34,8 кПа	82,4 м3/ч
G(Qcy)	27881 м3/ч	82,259 т/ч
M(Vcy)	4646852 м3	1371,322 т
Nk	1394,1 ГДж/ч	5,1492 ГДж/ч

параметр	узел 1	узел 2
N	1394,1 ГДж/ч	5,1492 ГДж/ч
W	232343,2 ГДж	858,44 ГДж
Gy(Qy)	27881 м3/ч	82,259 т/ч
My(Vy)	344866 м3	828,322 т

СТД № 45418903

01.04.09г 15ч 02мин 00с

Форма 5

АРХИВ ПАРАМЕТРОВ ГАЗА ПО УЗЛУ УЧЕТА 2 С 00ч 23.04.09г ЗА 05 СУТОК

чи- сло	Сс2 ГДж/м3	Рс2 кг/м3	NN2с2	NCO2с2
23	0,07	0,7228	0,02	0,01
24	0,068	0,7225	0,02	0,01
25	0,068	0,7225	0,02	0,01
26	0,068	0,7225	0,02	0,01
27	0,068	0,7225	0,02	0,01

СТД № 45418910

28.05.09г 06ч 20мин 30с

Форма 6

АРХИВ ЗА МЕСЯЦЫ ПО УЗЛУ УЧЕТА 2

мес., год	ПП ч:м:с	W Гкал	Vс2 тыс.м3
01.05	0:00:00	2150,12	90,22
02.05	2:11:32	2202,21	95,31
...
12.05	0:00:28	1160,661	69,421

СТД № 45418910

28.11.09г 00ч 01мин 26с

1.3. Описание клавиатуры вычислителя**1.3.1. Внешний вид и режимы работы клавиатуры**

Внешний вид клавиатуры приведен на рис. Е.1. В состав клавиатуры входит 16 клавиш. С помощью клавиши «К» задается основной или дополнительный режим работы клавиатуры. При необходимости смены режима требуется нажать клавишу «К»: каждое последовательное нажатие клавиши «К» меняет один режим на другой.

Работа в дополнительном режиме клавиатуры идентифицируется символом ' К ' в позиции р поля режима ЖКИ (см. табл. Д1).

При работе клавиатуры ВТД-Г в основном режиме символ ' К ' погашен.



Рисунок Е.1 – Внешний вид клавиатуры

Перечень и наименование клавиш приведены в табл. Е.1.

Таблица Е.1

№	Обозначение	Режим работы клавиатуры	
		Основной	Дополнительный
1	7/T	Цифра 7	Температура
2	8/P	Цифра 8	Давление
3	9/Q	Цифра 9	Объемный расход (перепад давления)
4	ВВОД	Ввод данных и команд	
5	4/G	Цифра 4	Массовый (приведенный объемный) расход
6	5/M	Цифра 5	Масса (приведенный объем)
7	6/Gr	Цифра 6	Массовый расход утечек (приведенный объемный расход по узлу учета)
8	ВЫВОД	Вывод данных	
9	1/N	Цифра 1	Тепловая мощность
10	2/W	Цифра 2	Тепловая энергия
11	3/НС	Цифра 3	Нештатные ситуации
12	СБРОС	Сброс (очистка) ЖКИ	
13	0/Е	Цифра 0	Разделитель мантиссы и показателя степени
14	./П	Разделитель целой и дробной части значений	Признак ввода / вывода параметров узла учета
15	-/ПП	Знак минус	Перерывы питания
16	/К	Переключатель режима работы клавиатуры	

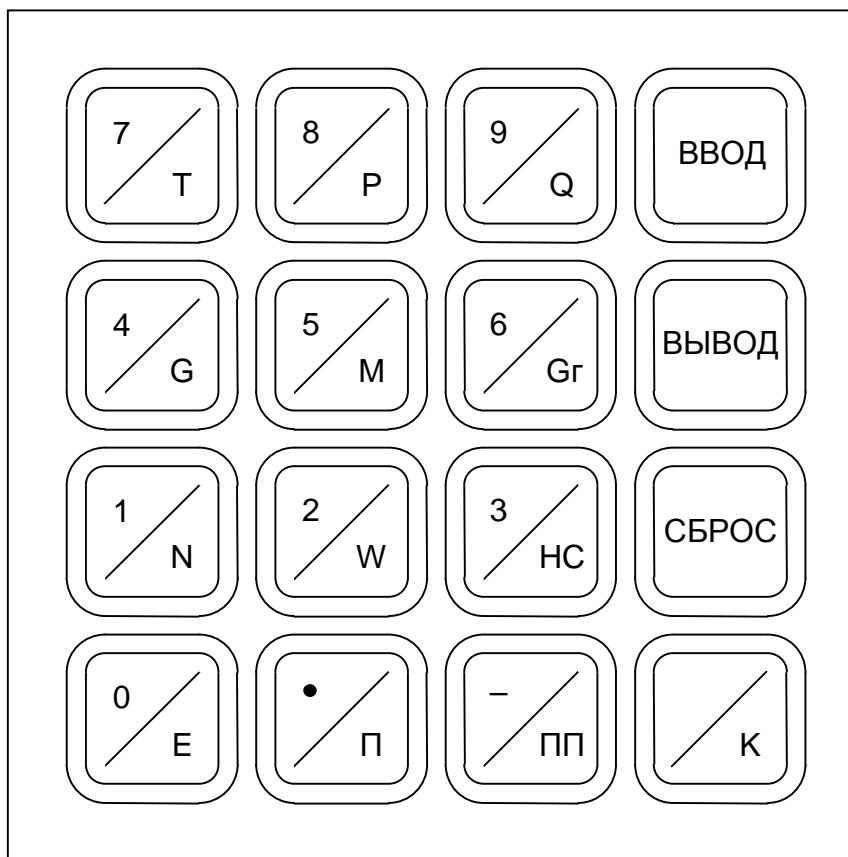
1.3.2. Назначение клавиш

Клавиши «0», «1», «2», «3», «4», «5», «6», «7», «8», «9» предназначены для ввода кода и значения параметра, а также ввода команд.

Клавиша «←» предназначена для набора знака минус в значении параметра и в значении показателя десятичной степени.

Клавиша «.» предназначена для набора разделителя целой и дробной части значения параметра.

Клавиша «E» предназначена для набора разделителя мантиссы и показателя степени для значения параметра в форме с десятичным порядком.

Клавиша «ВВОД» предназначена для ввода набранного значения параметра в ВТД-Г.

Клавиша «ВЫВОД» предназначена для вывода на ЖКИ значения параметра, код которого уже набран.

Клавиша «СБРОС» предназначена для очистки ЖКИ.

Клавиша «НС» предназначена для вывода на ЖКИ идентификаторов текущих нештатных ситуаций.

Клавиши «Т», «Р», «Q», «G», «N», «Gг»" предназначены для непосредственного вывода на ЖКИ текущего значения температуры, давления, объемного расхода (перепада давления), массового расхода (объемного расхода, приведенного к стандартным условиям), тепловой мощности и массового расхода утечек (суммарного объемного расхода по узлу учета, приведенного к стандартным условиям).

Клавиши «M», «W» предназначены для непосредственного вывода на ЖКИ тотального значения массы (объема, приведенного к стандартным условиям) и тепловой энергии.

Клавиша «П» предназначена для задания признака узла учета при вводе/выводе его параметров.

Клавиша «ПП» предназначена для непосредственного вывода значений перерывов питания.

Клавиша «K» предназначена для переключения режима работы клавиатуры (основной / дополнительный).

1.3.3. Ввод/вывод данных с помощью клавиатуры вычислителя

1.3.3.1. Основные позиции курсора ЖКИ

В процессе ввода/вывода данных курсор ЖКИ может занимать некоторые основные позиции ЖКИ, приведенные в табл. Е.2 (см. также табл. Д.1).

Таблица Е.2

Основные позиции курсора ЖКИ

№ позиции	Назначение
2	Начальное состояние, вычислитель готов к набору кода параметра
5	Код параметра введен, вычислитель готов ко вводу или просмотру значения параметра
16	Режим просмотра архивов или НС
17, 18	Режим ввода значений параметров, команд и интервалов запроса

3.2. Правила ввода/вывода данных

3.2.1. Блок-схема алгоритма ввода/вывода данных ВТД-Г приведена на рис. Е.2, где цифрами 2, 5, 16, 17, 18 обозначены номера основных позиций курсора ЖКИ (см. таблицы Е.2 и Д.1), ВВОД, ВЫВОД, СБРОС – обозначения клавиш, а стрелками указаны направления переходов курсора из одной позиции ЖКИ в другую при нажатии соответствующих клавиш. Действия оператора при ошибках ввода – см. п.1.3.4.4 приложения Е



Рисунок Е.2 – Блок-схема алгоритма ввода/вывода данных

1.3.3.2.2. Задание кода искомого параметра является ключевым для всех дальнейших этапов диалога и может выполняться в ВТД-Г тремя способами (предполагается, что курсор ЖКИ до набора кода занимает начальную позицию 2):

- непосредственный набор кода параметра в соответствии с табл. табл. Д.2 ÷ Д.7;
- просмотр и выбор искомого кода путем задания начального кода и последовательного нажатия клавиши «ВЫВОД» (если вначале нажать клавишу «К», а затем последовательно нажимать клавишу «ВЫВОД», то просмотр будет производиться в сторону убывания кода параметра);
- функциональный набор параметра: нажать клавишу «К», затем клавишу искомого параметра («Т», «Р», «Q», «G», «N», «Gг», «М», «W», «НС», «ПП») и клавишу с номером трубопровода/узла учета при необходимости.

Первый способ позволяет задавать любой код, но требует обращения к табл. табл. Д.2 ÷ Д.7, второй и третий (особенно их сочетание) - не требуют обращения к табл. табл. Д.2 ÷ Д.7 и удобны при просмотре вычисленных значений и архивов ВТД-Г.

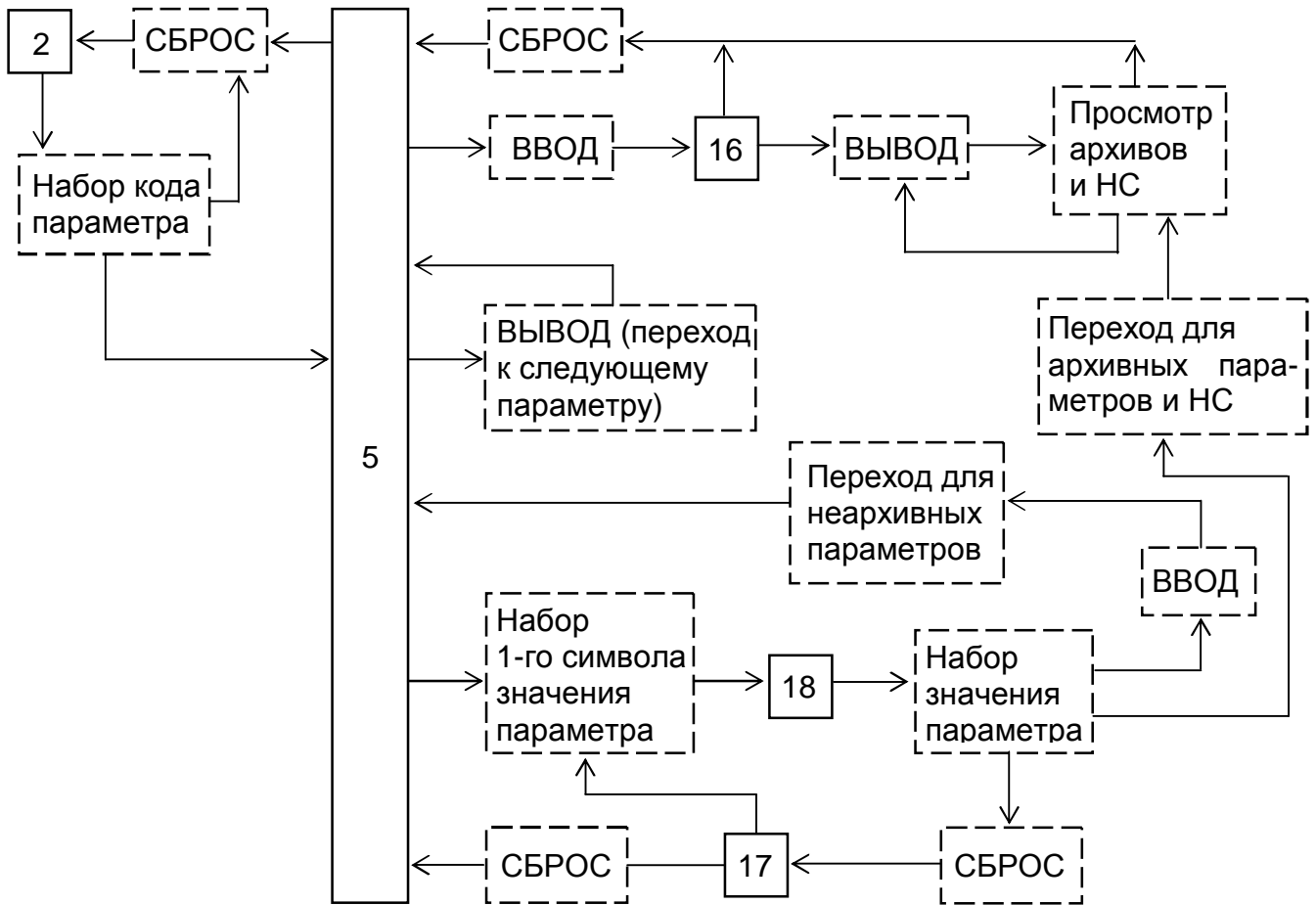
Для последовательного просмотра значений архивного параметра следует:

- задать код архивного параметра одним из вышеперечисленных способов;
- ввести начальную дату/время просмотра архива в поле значений, после чего курсор ЖКИ перейдет в позицию 16;
- для просмотра по возрастанию даты/времени архива следует нажимать последовательно «ВЫВОД», по убыванию – вначале «К», затем нажимать «ВЫВОД».

Пример 1.

Требуется ввести температурный коэффициент $St = -0,00005$ по трубопроводу №1.

Действия оператора:

- очистить, при необходимости, ЖКИ (нажать клавишу «СБРОС» и держать ее до перехода курсора ЖКИ в позицию 2);
- набрать код параметра (т.е. нажать клавиши «1», «1», «0»);
- набрать «-», «0», «.», «0», «0», «0», «0», «5» (при десятичном представлении) или «-», «5», «К», «Е», «К», «-», «5» (при представлении в виде мантиссы и порядка числа);
- убедиться в правильности набранного значения на ЖКИ и нажать «ВВОД».

При успешном вводе на ЖКИ выводится код следующего параметра, при ошибочном вводе – сообщение "**Непр**", после которого надо скорректировать значение параметра.

Пример 2.

Запрос значений тепловой энергии узла учета №2 за 31 января, начиная с 1 часа.

Действия оператора:

- очистить, при необходимости, ЖКИ;
- набрать «П», «2», «0», «8» или «К», «W», «2», «К», затем 3 раза «ВЫВОД»;
- набрать интервал запроса: «3», «1», «0», «1», «0», «1» (т. е. 31 января, час 01);

Для просмотра архивных значений данного параметра по возрастанию даты/времени архива следует нажимать последовательно «ВЫВОД», а для просмотра по убыванию даты/времени архива – вначале «К», затем последовательно «ВЫВОД».

Пример 3.

Запрос НС за текущий месяц.

Действия оператора:

- очистить, при необходимости, ЖКИ;
- набрать «0», «1», «6» или «К», «НС», «СБРОС», «ВЫВОД», «ВВОД»;
- при нажатии клавиши «ВЫВОД» обеспечивается последовательный просмотр зафиксированных НС по всем каналам (в поле интервалов и НС выводится номер канала и номер НС, а в поле значений – время работы ВТД-Г при данной НС).

1.3.4. Контроль ввода/вывода данных

1.3.4.1. Нажатие любой клавиши ВТД-Г должно сопровождаться коротким звуковым сигналом. В противном случае клавиша или звуковое сопровождение неисправны или нажатие неправильно. Рекомендуется плавное нажатие в центральной части клавиши. После завершения ввода выполняется контроль на допустимость значения вводимого параметра. Правильный ввод данных завершается переходом к следующему коду для неархивного параметра или выводу значения для заданного интервала архивного параметра. При попытке неправильного ввода в поле единиц измерения ЖКИ выводится сообщение "**Непр**".

Оператор после анализа ошибки ввода может продолжить (повторить) ввод.

Вывод данных ВТД-Г не ограничивается при условии их наличия.

1.3.4.2. Ввод, вывод данных ВТД-Г возможен после включения электропитания и автоматической инициализации ВТД-Г.

В табл. Е.3 рассмотрена возможность ввода данных в процессе эксплуатации.

Таблица Е.3

Режим работы ВТД-Г (код 003)	Значение признака режима обработки	Состояние счета	Ввод входных данных			
			Условно постоянных параметров	Корректируемых параметров	Значений сигналов с датчиков	Значений сигналов с клавиатуры
штатный	0	Счет	Запрещен	Разрешен	Разрешен	Запрещен
	0	Останов	Разрешен	Разрешен	Разрешен	Запрещен
поверочный	1	неважно	Разрешен	Разрешен	Разрешен	Запрещен
	2	неважно	Разрешен	Разрешен	Запрещен	Разрешен

1.3.4.3. Форматы ввода/вывода данных

Основные форматы ввода, запроса и вывода данных ВТД-Г представлены в приложении Д.

Вывод значений измеряемых (Q , P , T) и вычисленных (G , M , N , W) параметров обеспечивается в естественной десятичной форме. Незначимые разряды слева от значения параметра погашены. Форматы измеряемых и вычисленных параметров представлены в табл. Е.4.

Таблица Е.4

Параметр	Формат вывода на ЖКИ, принтер
Температура T	До 5 знаков, включая минус для отрицательных температур; после запятой (точки) – 1 знак.
Давление P , объемный расход Q , перепад давления dP	До 6 знаков, максимальное число знаков целой части выводимого параметра не более числа знаков целой части верхнего предела измерения соответствующего преобразователя.
Массовый расход G , мощность N , N_k	Если число знаков целой части вычисленных G , N от 1 до 5, то формат вывода – 5 десятичных знаков. Если число знаков целой части – 6, то формат вывода – целое число с 6 десятичными знаками.
Масса M , объем V_c , V_p , энергия W	Формат вывода на ЖКИ до восьми знаков: при значении интегралов от 0 до 10^5 значение представляется с точностью до 0,001; от 10^5 до 10^6 – до 0,01; от 10^6 до 10^7 – до 0,1; от 10^7 до 10^8 – до 1. Формат вывода на принтер – до 7 знаков.

Ввод параметров в ВТД-Г производится в системе единиц физических величин СИ.

Вывод – аналогично за исключением тепловой мощности N и энергии W , для которых возможен вывод в практической системе единиц физических величин.

1.3.4.4. Диагностика, идентификация и устранение пультовых нарушений при работе с клавиатурой ВТД-Г

Сообщение о некорректных действиях оператора выводится в поле единиц измерения ЖКИ в виде надписи: "Непр".

Состав идентификаторов некорректных действий оператора приведен в табл. Е.5.

Для устранения нарушений оператор должен проанализировать свои действия, очистить необходимое поле ЖКИ и выполнить операцию ввода/вывода повторно.

Таблица Е.5

Идентификация пультового нарушения		Устранение пультового нарушения
Индикация на ЖКИ в поле единиц измерения	Варианты нарушений	
"Непр"	Неправильный набор кода параметра	При необходимости повторить ввод корректного кода параметра
	Ввод значения параметра вне допустимого диапазона изменения	При необходимости выполнить ввод при корректном значении параметра
	Ввод (коррекция) значений параметров после пуска	При необходимости получить разрешение на останов и выполнить ввод (коррекцию) значений параметров
	Некорректный состав параметров при пуске	Проверить правильность ввода параметров конфигурации узлов учета

1.4. Ввод / вывод данных вычислителя с помощью локальных и удаленных каналов связи.

1.4.1. Локальное подключение вычислителя к ПК через кабель, соединяющий последовательные порты вычислителя и ПК. Максимальная длина линии 100 м – при скорости обмена данными 2400 бод, и 30 м – при скорости обмена данными 9600 бод.

При использовании ПК без COM-порта необходимо использовать преобразователь интерфейсов USB / RS-232, например, Моха UPort 1110.

1.4.2. Локальное подключение до 32 вычислителей по двухпроводной линии «витая пара» с использованием преобразователей RS-232/485. Максимальная длина линии 1200 м.

1.4.3. Удаленное подключение вычислителя к ПК через модемное соединение (факс-модемы, GSM-модемы, радиомодемы).

1.4.4. Подключение вычислителя через Ethernet или Internet (при использовании преобразователя Ethernet / RS-232, например, Моха NPort 5110 или Tibbo DS202).

1.4.5. Для запроса данных со стороны ПК следует использовать программу *DinfoConnect*, для запроса данных с использованием клавиатуры вычислителя – программу *FormManager*, а для настройки параметров конфигурации вычислителя – программу *DinfoConfig*.

2. Состав команд – ПУСК, ОСТАНОВ, СБРОС данных

Команды ПУСК/ОСТАНОВ счета обеспечивают начало/прекращение интегрирования массы (объема), тепловой энергии, а также вычисления средних температур и давлений по заданному узлу учета. Для пуска на счет в режиме эксплуатации пользователь должен обеспечить правильный ввод данных узла учета.

При попытке пуска на счет в случае отсутствия ввода в вычислитель параметров, обязательных для пуска, на ЖКИ выводится сообщение, содержащее код параметра, который не был введен (или первого из списка таких параметров). Далее, после корректного ввода этого параметра пользователь может выполнить повторный пуск на счет.

Список параметров, без ввода которых невозможен пуск k-го узла учета на счет:

001, 002, 003, j00, j18, j24, k00

(где j – номера трубопроводов, входящих в k-й узел учета)

Обязательны для ввода следующие параметры:

j02 ÷ j07: при включении в состав j-го трубопровода соответствующих преобразователей объемного расхода (перепада давления);

j08: при использовании преобразователя объемного расхода с частотным или импульсным выходным сигналом;

j11 ÷ j16: при использовании преобразователя перепада давления;

j17: при использовании преобразователя давления;

j20, j21: при учете насыщенного пара;

j22, j23: при использовании термопреобразователя с токовым выходным сигналом;

j59, j61, j63, j65: при учете природного газа;

k01: для узла учета газа.

При коммерческом учете обязательен ввод признака штатного режима работы ("0") в параметре 003.

При каждом пуске ВТД-Г фиксирует в памяти дату и время момента пуска, которые заблокированы для коррекции пользователем. Повторный пуск возможен только после выполнения команды ОСТАНОВ (т.о. обеспечивается программная защита от несанкционированной коррекции данных настройки). После пуска на счет необходимо (при наличии принтера или ПК) распечатать форму отчета 0 (в соответствии с табл. Д.11), в которой зафиксированы все введенные параметры узла учета, дата, время пуска и распечатки. Эта форма подписывается поставщиком и потребителем энергии и прилагается к акту пуска. В штатном режиме пуска коррекция параметров базы данных, за исключением отмеченных в табл. Д.16, заблокирована. В режиме эксплуатации остановов и последующий пуск разрешается с согласия энергоснабжающей организации. Дата и время последнего останова также фиксируется в памяти ВТД-Г. Фиксирование дат, времени, пуска и останова счетчика является программно-логическим способом защиты от несанкционированной коррекции данных вычислителя в режиме счета.

Несанкционированный останов, а затем перезапуск ВТД-Г является основанием для расчета за весь период от предыдущего отчетного момента на договорных условиях. Повторный пуск с санкции поставщика обеспечивает продолжение интегрирования с начальными условиями, зафиксированными на момент останова.

Пуск счета по узлу учета обеспечивает автоматически пуск всем каналам учета, входящим в состав этого узла учета.

Возможен отдельный и общий пуск, останов, сброс по различным узлам учета (т.е. автономный режим работы по каждому узлу учета).

Перевод часов и даты ВТД-Г с переходом через час (сутки) приведет к сдвигу информации о часовых (суточных) параметрах, поэтому до изменения даты и времени целесообразно вывести требуемые данные на принтер или в ПК.

Команда СБРОС данных обеспечивает обнуление тотальных и архивных значений. Выполнение команды СБРОС данных по соответствующему узлу учета возможно только после останова по этому узлу учета.

Очистка данных архива по ПП и температуре холодной воды возможна только после останова всех узлов учета и выполнения команды СБРОС по общесистемному каналу. Очистка данных архива НС возможна при выполнении команды СБРОС по каждому (или всем) узлам учета.

После пробной эксплуатации, в том числе обучения оператора, перед пуском СТД-Г в коммерческую эксплуатацию целесообразно очистить память ВТД-Г от накопления в процессе обучения некорректных данных. Для этого следует выполнить команду ОСТАНОВ по всем узлам учета, отключить сетевое напряжение и затем при нажатой клавише «СБРОС» включить напряжение сети (клавишу «СБРОС» можно отпустить после того, как раздастся звуковой сигнал).

На время выполнения полной очистки памяти нельзя выключать сетевое питание ВТД-Г до момента появления символа ' К ' в левом верхнем углу ЖКИ. Аналогичные требования необходимо выполнить при вводе контрольных примеров для поверки ВТД-Г (т.е. при включении в сеть с нажатой клавишей «ВВОД» или «ВЫВОД»).

После этого ввести все данные настройки (в соответствии с требованиями табл. табл. Д.2 – Д.15), проверить показания по каналам измерения, опломбировать, при необходимости, разъемы, выполнить ПУСК и вывести на принтер распечатку формы отчета 0 (см. табл. Д.11) – параметры конфигурации всех заданных узлов учета.

Примечание: Назначение признаков отсутствующих преобразователей, трубопроводов, узлов учета нецелесообразно, так как это приведет к диагностике несуществующих НС и регистрации данных по назначенным каналам измерения с отсутствующими преобразователями. Для отсутствующего j-го трубопровода необходимо назначить параметр j00 = 0000000, а для отсутствующего на назначенном трубопроводе преобразователя соответствующий признак в параметре j00 должен быть назначен "0".

Ввод данных конфигурации узлов учета разрешен только в режиме ОСТАНОВ. При необходимости после ОСТАНОВ'а можно выполнить команду СБРОС (пояснения по форматам команд ПУСК, ОСТАНОВ, СБРОС приведены в табл. табл. Д.2, Д.3, Д.12).

При включении ВТД-Г в сеть с нажатой клавишей «СБРОС» все параметры настройки вычислителя принимают нулевые значения (за исключением следующих параметров: 003 = 0100; 006 = 1300000; 020 = 5; 023 = 0,1).

После выполнения команды очистки памяти путем включения ВТД-Г с нажатой клавишей «СБРОС» пользователю необходимо ввести настроечные данные по реальным значениям параметров узла(ов) учета.

В табл. Е.6 приведен учебный пример ввода данных для двух узлов учета (этот пример вводится в вычислитель при включении его в сеть с нажатой клавишей «К»):

- узел учета №1 (насыщенный пар);
- узел учета №2 (природный газ).

Таблица Е.6

Ввод учебного примера при включении в сеть с нажатой клавишей «К»

Код	Значение	Комментарий
003	0100	Штатный режим эксплуатации, измерение энергии в Гкал, преобразователь барометрического давления не используется.
006	1300000	Внешнее устройство – принтер, скорость передачи 9600 бод
020	5	Договорная температура холодной воды, °С
023	0,1	Договорное барометрическое давление, МПа
100	2133017	По трубопроводу №1 назначены: насыщенный пар, СУ с угловым способом отбора, 1-й и 2-й преобразователи перепада давления 4-20 мА, преобразователь давления 0-5 мА, преобразователь температуры 100 П
102	100	Верхний предел измерения 1-го преобразователя перепада, кПа
103	10	Верхний предел измерения 2-го преобразователя перепада, кПа
105	1	Нижний предел измерения преобразователя перепада, кПа
106	0,1	Значение отсечки “самохода счета”, кПа
107	50	Договорный перепад давления, кПа
111	412	Внутренний диаметр трубопровода при 20 °С, мм
112	0,0000119	Коэффициент температурного расширения материала трубопровода
113	0,03	Эквивалентная шероховатость материала трубопровода, мм
114	182,3	Диаметр отверстия диафрагмы при 20 °С, мм
115	0,0000165	Коэффициент температурного расширения материала диафрагмы
116	1	Коэффициент притупления кромки диафрагмы
117	1	Верхний предел измерения преобразователя давления, МПа
118	0,4	Договорное абсолютное давление, МПа
120	0,03	Уставка по давлению на зону линии насыщения, МПа
121	1	Договорная степень сухости насыщенного пара
124	150	Договорная температура, °С
200	5440015	По трубопроводу №2 назначены: природный газ, преобразователь объемного расхода с частотным выходным сигналом, преобразователь давления 0-5 мА, преобразователь температуры 100 М
202	1000	Верхний предел измерения расхода, м ³ / ч
205	20	Нижний предел измерения расхода, м ³ / ч
206	10	Отсечка "самохода счета", м ³ / ч
207	500	Договорной расход, м ³ / ч
208	100	Масштабирующий коэффициент расходомера, м ³ / ч / Гц
217	1,6	Верхний предел измерения преобразователя давления, МПа
218	1	Договорное абсолютное давление, МПа
224	20	Договорная температура, °С
259	0,07	Удельная теплота сгорания, ГДж / м ³
261	0,7228	Плотность газа в стандартных условиях, кг / м ³
263	0,02	Концентрация азота в объемных долях
265	0,01	Концентрация углекислого газа в объемных долях
П100	110	Назначен узел учета №1 (тип узла учета "1"), в составе с подающим трубопроводом №1
П200	701	Назначен узел учета №2 (тип узла учета "7"), в составе с подающим трубопроводом №2
П201	1000	Измерения объема газа производятся в тыс. м ³

Приложение Ж Нештатные ситуации

Нештатная ситуация (НС), возникшая в процессе эксплуатации, обнаруживается системой автодиагностики ВТД-Г. При сохранении работоспособности ВТД-Г регистрирует текущие НС, накапливает время работы при каждой НС в течение отчетного периода.

Наличие хотя бы одной НС в текущий момент времени отображается также символом "!" нижнего ряда ЖКИ.

Спецификация запроса, вывода на ЖКИ текущих и архивных НС приведена в приложении Д.

Форма вывода на принтер НС за отчетный период приведена в приложении Е.

Перечень НС аппаратной части и общесистемного канала ВТД-Г приведен в табл.табл. Ж.1, Ж.2

Перечень НС j-го трубопровода приведен в табл. Ж.3.

Для трубопроводов, на которых назначен признак выходного сигнала расходомера «7» в параметре j00, НС №1, 2, 3 не диагностируются.

Таблица Ж.1

Перечень неисправностей аппаратной части

Наименование неисправности	Сообщение на ЖКИ
НС в постоянном запоминающем устройстве	Не сход. КС ПЗУ
НС в оперативном запоминающем устройстве	Нет сохр. в ОЗУ
НС в системных часах	Нет сохр. в часах
НС в обработке импульсных каналов	Нет имп. каналов
НС при выводе отчетов на принтер	Принтер не готов
НС с каналом связи СТЫК С2 (RS-232)	Ошибка приема/передачи
НС с модемом	Нет модема

Таблица Ж.2

Перечень НС общесистемного канала

№ НС	Условие появления НС	Значение для вычислений
1	Выход измеренного барометрического давления за диапазон: 0,09 ÷ 0,11 МПа (диагностируется только при использовании датчика барометрического давления)	Pa = Pад

Таблица Ж.3

Перечень НС j-го трубопровода (j = 1, 2)

№ НС	Условие появления НС	Значение для вычислений
1	Показание расхода Q больше верхнего предела измерения расходомера Q_B : $Q > Q_B$	$Q^* = Q_d$
2	Показание расхода Q меньше нижнего предела измерения расходомера Q_H , но не меньше отсечки "самохода счета" Q_C : $Q_C \leq Q < Q_H$	$Q^* = Q_H$
3	Показание расхода Q меньше отсечки "самохода счета" Q_C , но не меньше -10% от верхнего предела измерения Q_B : $-0,1 Q_B \leq Q < Q_C$	$Q^* = 0$
4	Показание давления выше верхнего предела измерения преобразователя: $P > P_B$	$P^* = P_d$
5	Выход абсолютного давления за допустимый диапазон изменения: $0,1 \div 2,0$ МПа – для воды $0,1 \div 5,0$ МПа – для насыщенного пара $0,1 \div 30,0$ МПа – для перегретого пара $0,1 \div 0,60$ МПа – для аммиака $0,1 \div 12,0$ МПа – для природного газа $0,1 \div 20,0$ МПа – для воздуха $0,1 \div 10,0$ МПа – для кислорода, азота, аргона	$P^* = P_d$
6	Нарушено допустимое соотношение ΔP и P: $\Delta P / P > 0,25$	
7	Выход температуры за допустимый диапазон изменения: $0 \div 150$ °C – для воды, конденсата $100 \div 300$ °C – для насыщенного пара $100 \div 600$ °C – для перегретого пара $10 \div 150$ °C – для аммиака $-23 \div 57$ °C – для природного газа $-73 \div 127$ °C – для воздуха $-73 \div 150$ °C – для кислорода, азота, аргона	$T^* = T_d$
8	Выход числа Рейнольдса за допустимый диапазон измерения	
9	Фазовое состояние теплоносителя не соответствует признаку, введенному по каналу j	
10	Канал измерения перепада давления dP1 (объемного расхода Q) неисправен: $dP1(Q) < -0,1 dP_{B1}(Q_B)$	$dP^* = dP_d$ ($Q^* = Q_d$)
11	Канал измерения перепада давления dP2 неисправен: $dP2 < -0,1 dP_{B2}$	Переход на диапазон dP1
12	Канал измерения перепада давления dP3 неисправен: $dP3 < -0,1 dP_{B3}$	Переход на диапазон dP2
13	Канал измерения давления P неисправен: $P < -0,1 \cdot P_B$	$P^* = P_d$
14	Канал измерения температуры T неисправен: $T < T_H - 0,1 \cdot (T_B - T_H)$ (при токовом выходном сигнале)	$T^* = T_d$
15	Точность вычислений для газа недостаточна	$Q_{cy} = 0$

Приложение И

Использование расходомеров ИРВИС-К300

Вычислитель ВТД-Г позволяет использовать для учета насыщенного пара, природного газа и некоторых технических газов расходомер ИРВИС-К300 производства НПП «Ирвис» (Казань).

Для использования данного расходомера в параметре j00 следует указать тип выходного сигнала «6» – расходомер ИРВИС-К300 (см. табл. Д.14).

Также необходимо ввести значения следующих параметров (из паспорта ИРВИС-К300):

Код	Наименование	Обозначение в формулах	Мнемоника
j11	Диаметр расходомера, мм	D_{20}	D20
j12	Коэффициент температурного расширения элементов конструкции ИРВИС–К300	α_T	бт
j13	Коэффициент приведения давления	ξ	Рт
j14	Характерный размер тела обтекания, мм	d_{20}	d20
j15	Коэффициент сужения потока в следе за телом обтекания	μ_F	бд
j16	Поправочный коэффициент, учитывающий вязкость газа (в условиях автономности)	$K_{Q\eta}^{авт}$	Кп
j70 j71 j96 j97	14 пар параметров, каждая пара содержит: - значение модифицированного числа Рейнольдса; - соответствующее ему значение поправочного коэффициента, учитывающего вязкость газа. Значения модифицированного числа Рейнольдса вводятся в порядке возрастания, т.е. параметр j70 соответствует наименьшему значению, а j96 – наибольшему.	Re_f $K_{Q\eta}$	Re01 Kq01 Re14 Kq14

Для вычисления расхода используется следующая последовательность расчетов:

1. Площадь поперечного сечения ИРВИС-К300 в месте установки тела обтекания:

$$F_{CB20} = \frac{\pi \cdot D_{20}^2}{4} \cdot \left(1 - \frac{\frac{180}{\pi} \cdot \arcsin \frac{d_{20}}{D_{20}}}{90} \right) - \frac{d_{20} \cdot D_{20}}{2} \cdot \cos \frac{d_{20}}{D_{20}} \quad (\text{И.1})$$

2. Коэффициент, учитывающий влияние свойств газа и конструктивных особенностей на расширение газа за телом обтекания:

$$C_\varepsilon = \frac{(n-1-n\xi)}{2nR} \cdot \left(\frac{K_{Q\eta}^{авт} \cdot d_{20}}{\mu_F} \right)^2, \quad (\text{И.2})$$

где n – коэффициент адиабаты расширения;
 R – удельная газовая постоянная, Дж/кг·К.

3. Поправочный коэффициент на влияние расширения газа за телом обтекания:

$$K_{\varepsilon} = 1 + C_{\varepsilon} \cdot \frac{f^2}{T}, \quad (\text{И.3})$$

где f – частота выходного сигнала расходомера, Гц;
 T – абсолютная температура среды, К.

4. Поправочный коэффициент на изменение размеров элементов конструкции:

$$K_T = 1 + \alpha_T \cdot (t - 20), \quad (\text{И.4})$$

где t – температура среды, °С.

5. Модифицированное число Рейнольдса:

$$\text{Re}_f = \frac{d_{20}^2 \cdot R \cdot f}{\eta}, \quad (\text{И.5})$$

где η – динамическая вязкость среды, Па·с.

6. Поправочный коэффициент $K_{Q\eta}$, учитывающий вязкость газа, выбирается по градуировочной зависимости из паспорта ИРВИС-К300 (см. параметры j75 ... j88).

7. Коэффициент преобразования:

$$K_{IP} = 3600 \cdot K_{Q\eta} \cdot F_{CB20} \cdot d_{20} \quad (\text{И.6})$$

8. Объемный расход при рабочих условиях:

$$Q = K_{IP} \cdot K_T \cdot K_{\varepsilon} \cdot f \quad (\text{И.7})$$

9. Объемный расход газа, приведенный к стандартным условиям:

$$Q_c = Q \cdot \frac{P}{P_{CT}} \cdot \frac{T_{CT}}{T} \cdot \frac{1}{k_c} \quad (\text{И.8})$$

где T_{CT}, P_{CT} – температура и давление при стандартных условиях;
 T, P – температура и давление при рабочих условиях;
 k_c – коэффициент сжимаемости.

Примечание: в вышеприведенных формулах единицы измерения величин D_{20} и d_{20} – м (в вычислитель значения этих параметров вводятся в мм).

По вопросам продаж и поддержки обращайтесь:

Архангельск (8182)63-90-72	Калининград (4012)72-03-81	Нижегород (831)429-08-12	Смоленск (4812)29-41-54
Астана +7(7172)727-132	Калуга (4842)92-23-67	Новокузнецк (3843)20-46-81	Сочи (862)225-72-31
Белгород (4722)40-23-64	Кемерово (3842)65-04-62	Новосибирск (383)227-86-73	Ставрополь (8652)20-65-13
Брянск (4832)59-03-52	Киров (8332)68-02-04	Орел (4862)44-53-42	Тверь (4822)63-31-35
Владивосток (423)249-28-31	Краснодар (861)203-40-90	Оренбург (3532)37-68-04	Томск (3822)98-41-53
Волгоград (844)278-03-48	Красноярск (391)204-63-61	Пенза (8412)22-31-16	Тула (4872)74-02-29
Вологда (8172)26-41-59	Курск (4712)77-13-04	Пермь (342)205-81-47	Тюмень (3452)66-21-18
Воронеж (473)204-51-73	Липецк (4742)52-20-81	Ростов-на-Дону (863)308-18-15	Ульяновск (8422)24-23-59
Екатеринбург (343)384-55-89	Магнитогорск (3519)55-03-13	Рязань (4912)46-61-64	Уфа (347)229-48-12
Иваново (4932)77-34-06	Москва (495)268-04-70	Самара (846)206-03-16	Челябинск (351)202-03-61
Ижевск (3412)26-03-58	Мурманск (8152)59-64-93	Санкт-Петербург (812)309-46-40	Череповец (8202)49-02-64
Казань (843)206-01-48	Набережные Челны (8552)20-53-41	Саратов (845)249-38-78	Ярославль (4852)69-52-93

www.dinfonpf.nt-rt.ru || dfn@nt-rt.ru